

**DF300 Set**  
mit v2 Monitor

- (D)** **Funk-Überwachungskamera mit Multifunktionsmonitor**  
Bedienungsanleitung Seite 2
- (F)** **Caméra de vidéosurveillance sans fil avec moniteur DVR**  
Mode d'emploi page 12
- (NL)** **Draadloze bewakingscamera met multifunctionele monitor**  
Gebruiksaanwijzingen page 21
- (GB)** **Wireless Camera with multifunction Monitor**  
Operating instructions page 30
- (I)** **Telecamera di sorveglianza radio con monitor multifunzione**  
Istruzioni per funzionamento page 38



GooglePlay



iTunes

kostenlose App  
"OMGuard"

Informationen unter  
[www.pentatech.de](http://www.pentatech.de)



# **D** Bedienungsanleitung

## **1. Einleitung**

Bitte lesen Sie diese Bedienungsanleitung vollständig und sorgfältig durch. Die Bedienungsanleitung gehört zu diesem Produkt und enthält wichtige Hinweise zur Inbetriebnahme und Handhabung.

Beachten Sie immer alle Sicherheitshinweise. Sollten Sie Fragen haben oder unsicher in Bezug auf die Handhabung der Geräte sein, dann holen Sie den Rat eines Fachmannes ein.

Bewahren Sie diese Anleitung bitte sorgfältig auf und geben Sie sie ggf. an Dritte weiter.

## **2. Bestimmungsgemäße Verwendung**

Das Funk-Überwachungskamera-Set besteht aus der Kamera DF300K und dem Monitor DF300M (v2) mit je einem Netzgerät sowie aus der Dockingstation DF300D.

Es dient zur Überwachung von Objekten (z.B. Räumen, Tür- und Eingangsbereichen, Einfahrten) mit Bild und Ton. Die Bild- und Tonübertragung zum Monitor erfolgt drahtlos mit einer Frequenz von 2,4 GHz.

Die Stromversorgung des Sets erfolgt über die mitgelieferten Netzgeräte, angeschlossen am Netzstrom 230 V ~ AC, 50 Hz. Der Monitor hat einen integrierten Lithium-Akku, der automatisch aufgeladen wird, wenn der Monitor in die über das Netzgerät mit Strom versorgte Dockingstation gesetzt wird. Der Lithium-Akku versorgt den Monitor bis zu 2 Stunden lang.

Bei ausreichenden Lichtverhältnissen wird ein Farbbild von der Kamera übertragen. Wird die Umgebungsbeleuchtung zu schwach, schaltet sich automatisch die integrierte Infrarotbeleuchtung ein. Hierbei wird der Nahbereich (bis zu max. 20 m) ausgeleuchtet und das Videobild schaltet für eine bessere Empfindlichkeit in den schwarz/weiß- Modus. Um die Bildqualität bei Tag und Nacht zu optimieren, wird ein interner Filter mechanisch bei der Umschaltung ausgetauscht.

Ist eine Überwachung bei Dunkelheit oder bei schlechten Lichtverhältnissen erwünscht, so wird eine zusätzliche Beleuchtung empfohlen.

Es können Bilder von bis zu vier drahtlosen Kameras DF300K am Monitor empfangen werden. Die Kanäle können manuell einzeln oder automatisch über eine Scan-Funktion nacheinander angewählt werden. Sie können auch gleichzeitig auf dem in Quadranten geteilten Bildschirm betrachtet werden. Die Funkübertragung erfolgt auf digitaler Basis auf immer wechselnden Frequenzen (Frequenzhopping) die zwischen Kamera und Monitor synchronisiert sind. Nur der Monitor, der mit der Kamera "gepaart" ist, kann die synchronisierten Signale empfangen. Hierdurch ist eine Abhörsicherheit gegeben.

Die Kamera ist wetterfest (Schutzart IP66) und somit sowohl zur Überwachung von Innenräumen, als auch zur Montage an einer geschützten Stelle im Außenbereich geeignet. Das Netzgerät muss jedoch vor Feuchtigkeit und Nässe geschützt werden.

Der Monitor mit eingebautem Funk-Empfänger lässt sich über die Bildschirmoberfläche bedienen (Touchscreen).

Am Monitor können Video und Ton auf SDHC-Karte (bis 32 GB, nicht im Lieferumfang enthalten) aufgenommen werden. Die Aufnahme kann manuell, über Timer oder automatisch durch Bewegungserkennung gestartet werden. Wahlweise kann der Ringspeicher aktiviert werden, so dass bei vollem Speicher automatisch die ältesten Daten überschrieben werden. Die eingebaute Echtzeit-Uhr und der Kalender dienen zur Archivierung der Aufnahmen und für zeitgesteuerte Aufnahmen. Eine Weck- und eine Timerfunktion sind zusätzlich vorhanden. Die Aufnahmen können direkt am Monitor, am PC oder per App betrachtet werden.

Ist der Monitor in die Dockingstation eingesetzt und die Dockingstation über das Netzkabel mit einem lokalen Netzwerk verbunden, so kann das System per Smartphone bzw. Tablet, welche mit dem Netzwerk verbunden sind, bedient werden (Apps für iPhone und Android erhältlich; nicht geeignet für Windows und Blackberry Smartphones).

Bei einer Internetverbindung ist ein App-Zugriff vom Internet aus möglich (DSL-Geschwindigkeit von mind. 512 Kbps notwendig). Eine IP-Adressierung ist nicht erforderlich und ein Browserzugriff nicht möglich.

Bei Bewegungserkennung ist eine Benachrichtigung per Email möglich.

Das Überwachungsset ist für den Betrieb in privaten Haushalten konzipiert. Beachten Sie die Vorschriften bezüglich Videoüberwachung in gewerblichen und öffentlichen Bereichen. Eine Videoüberwachung ersetzt nicht Ihre Sorgfalts-, Vorsorge- oder Aufsichtspflicht.

Jede andere Verwendung oder Veränderung der Geräte gilt als nicht bestimmungsgemäß und birgt erhebliche Unfallgefahren. Der Hersteller haftet nicht für Schäden, die durch nicht bestimmungsgemäßen Gebrauch oder falsche Bedienung verursacht werden.

Dieses Gerät ist nicht dafür bestimmt, durch Personen (einschließlich Kinder) mit eingeschränkten physischen, sensorischen oder geistigen Fähigkeiten oder mangels Erfahrung und/oder mangels Wissen benutzt zu werden, es sei denn, sie werden durch eine für ihre Sicherheit zuständige Person beaufsichtigt oder erhalten von ihr Anweisungen, wie das Gerät zu benutzen ist. Kinder müssen beaufsichtigt werden, um sicherzustellen, dass sie nicht mit dem Gerät spielen.

## **3. Lieferumfang (s. Abb. A und B)**

- Kamera DF300K mit Anschlusskabel für Netzgerät
- Antenne
- Monitor DF300M (v2)
- Dockingstation DF300D
- 2x Netzgerät 5V DC
- Netzkabel 2 m
- Kamerahalterung mit Befestigungsmaterial
- Bedienungsanleitung

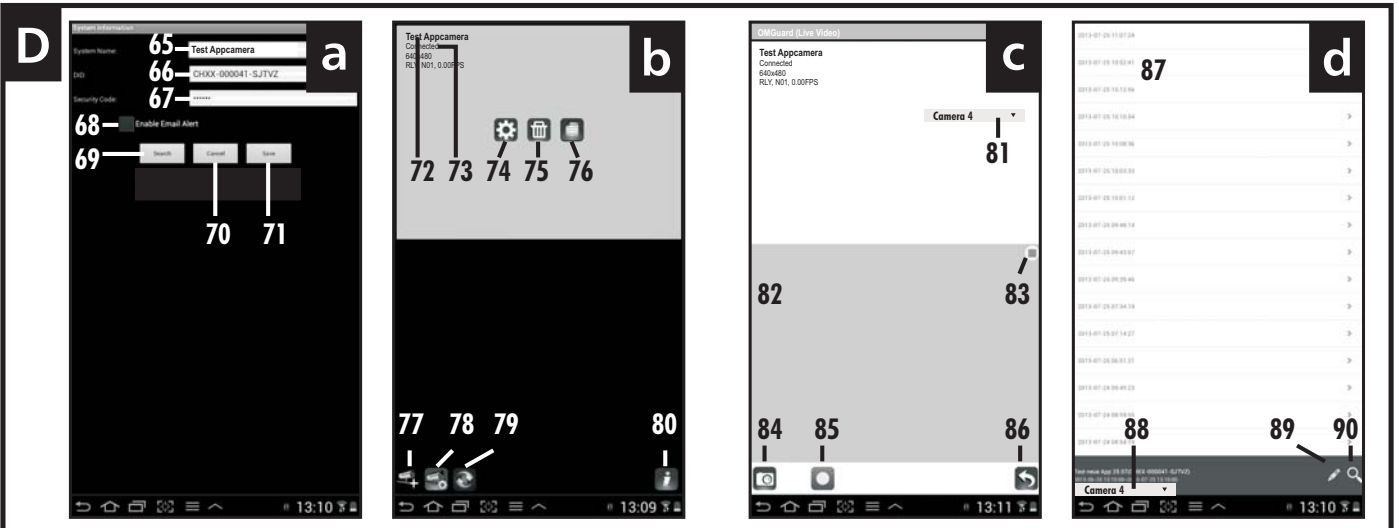
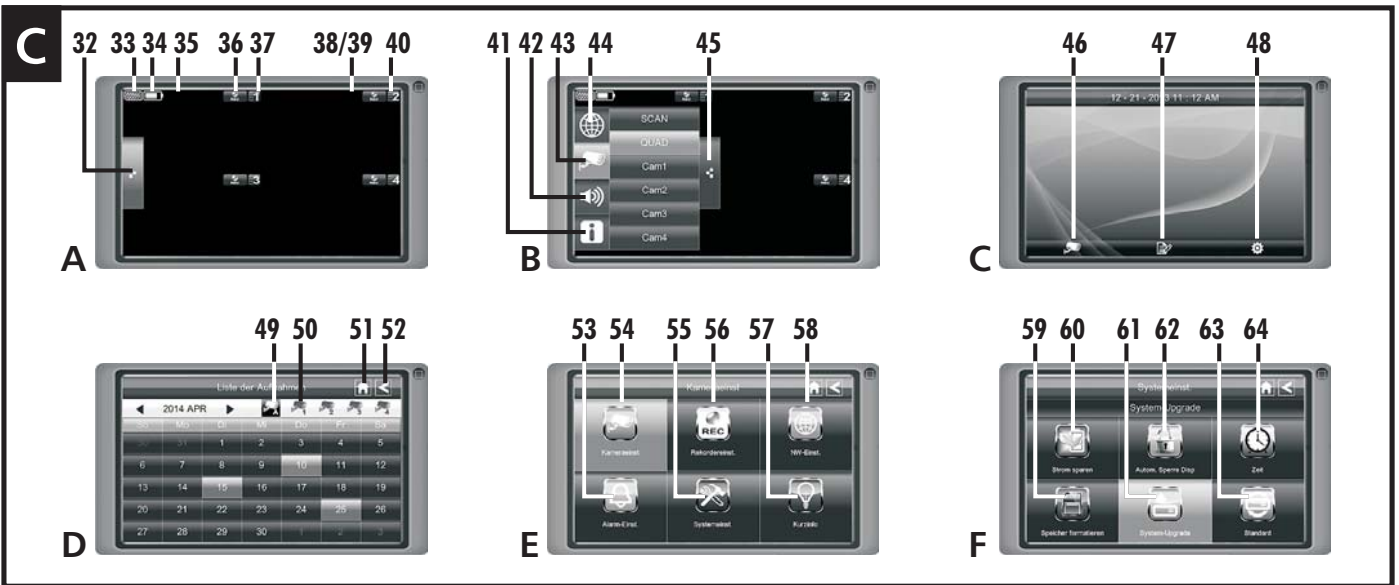
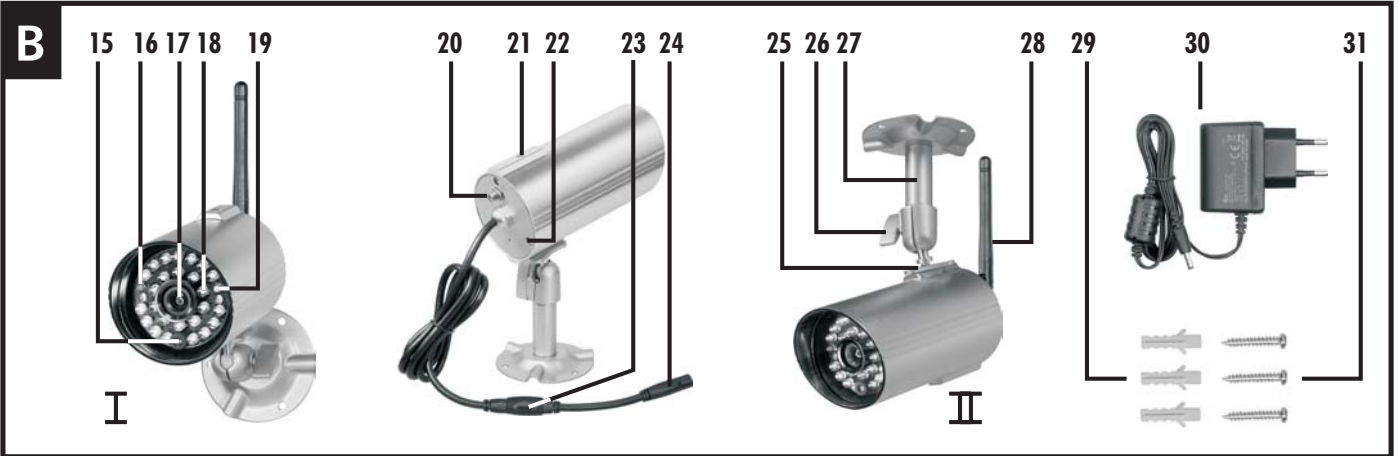
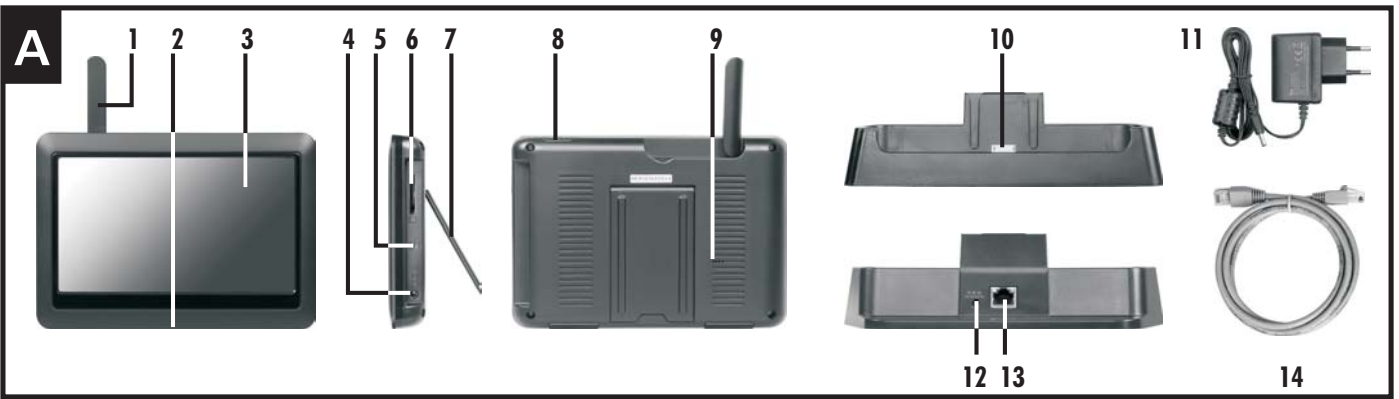

## 4. Ausstattung

### Monitor DF300M (s. Abb. A)

1	Antenne	nicht reagiert)
2	Verbindung für Dockingstation	6 Schlitz für SD-Karte
3	Bildschirm	7 Aufsteller
4	Netzgerät-Anschluss	8 Ein-/Aus-Taste
5	Reset-Taste (zum alternativen Ausschalten, falls Monitor	9 Lautsprecher

### Dockingstation DF300D (s. Abb. A)







10	Verbindung für Monitor	13 Netzwerk-Anschluss
11	Netzgerät	14 Netzwerkkabel
12	Netzgerät-Anschluss	

### Kamera DF300K (s. Abb. B)

15	Dämmerungssensor	24 Netzgerät-Anschluss
16	Power-LED	25 Dreiecksmutter
17	Objektiv	26 Feststellschraube
18	Infrarot-LEDs	27 Halterung
19	Verbindungs-LED	28 Antenne
20	Antennenbuchse	29 Dübel
21	Buchse für Halterung	30 Netzgerät
22	Mikrofon	31 Schrauben
23	Pairing-Taste	

### Bildschirmanzeigen (s. Abb. C)

#### Bildschirm A

- 32 Menü öffnen
- 33 SD-Speicher-Status (rot, wenn keine SD-Karte vorhanden oder SD-Karte defekt)
- 34 Akku-Ladeanzeige
- 35 Netzwerk-Anzeige
  -  Verbindung zum Internet wird gesucht
  -  Verbindung zum Internet besteht
  -  Intranet Verbindung besteht
  -  Zeigt Fernbedienung über das Internet an
- 36 Aufnahme-Button
- 37 Kamerakanal-Anzeige
- 38 Bewegungserkennung 
- 39 Zeitgesteuerte Aufnahme 
- 40 Empfangsanzeige

#### Bildschirm B

- 41 Untermenü
- 42 Lautstärke
- 43 Kamerabild-Darstellung
- 44 Internet-Verbindung
- 45 Menü schließen

#### Bildschirm C

- 46 Kamerabild-Darstellung
- 47 Kamerabild-Aufnahmen
- 48 Einstellungs-Menü

#### Bildschirm D

- 49 Kamerasymbol "A"
- 50 Kamerasymbol "1" bis "4"
- 51 Home-Taste
- 52 Zurück-Taste

#### Bildschirm E

- 53 Alarm-Einstellung (Wecker)
- 54 Kameraeinstellungen
- 55 Systemeinstellung
- 56 Rekordereinstellungen
- 57 Kurzinfos
- 58 Netzwerk-Einstellungen

#### Bildschirm F

- 59 Speicher formatieren
- 60 Strom sparen
- 61 System Upgrade
- 62 Automatische Touchscreen-Sperre
- 63 Menü-Sprache
- 64 Zeit-Menü

## 5. Technische Daten

### System Daten

Funk-Frequenz:	2,4 GHz
Modulation:	GFSK
Funk-Reichweite (max.):	150 m bei freier Sicht

### Kamera DF300K

Betriebsspannung	5 V $\equiv$ DC (Netzgerät)
Stromaufnahme	max. 500 mA
Kanäle	4
Bildsensor	1/4" CMOS
Erfassungswinkel	ca. 63° horizontal
Lichtempfindlichkeit	1 Lux (ohne IR-LEDs)
Dämmerungssensor	1-8 Lux
Ausleuchtung	25 Infrarot-LEDs
Infrarotfilter	automatischer Austausch
Weitsicht bei Nacht	max. 20 m
Mikrofon	eingebaut
Schutzklasse	IP 66
Abmessungen	
ohne Antenne (mm)	123 x Ø 60
Betriebstemperatur	-10° C bis + 40° C

### Monitor DF300M

Betriebsspannung	5 V $\equiv$ DC (Netzgerät)
Stromaufnahme	800 mA
Lithium Akku	3,7 V, 1800 mA
Akku-Leistungsabfall	ca. 20% nach 300 Ladezyklen
Bildschirm	7" (= 17,5 cm) Touch-LCD
Bildschirmauflösung (Pixel)	800 x 480
Darstellung eines Bildes:	480 x 272
Quadbilddarstellung:	320 x 240
Bildrate	max. 25 BpS
Aufnahmeformat	H.264
Aufnahmemedium	SDHC-Karte (max. 32 GB - 32 GB empfohlen)
max. Speicherkapazität in Stunden	6 (bei SD-Karte mit 2 GB) / 26 (bei 8 GB) / 52 (bei 16 GB) / 104 (bei 32 GB)
Lautsprecher	eingebaut
Schutzklasse	IP 20
Abmessungen (mm)	183 x 128 x 27
Betriebstemperatur	$\pm$ 0° C bis + 40° C

### Dockingstation DF300D

Betriebsspannung	5 V $\equiv$ DC (Netzgerät)
Stromaufnahme	max. 800 mA
Netzwerkanschluss	RJ-45
Abmessungen (mm)	210 x 85 x 61

### Netzgerät

Betriebsspannung	230 V $\sim$ 50 Hz
Ausgangsspannung	5 V $\equiv$ DC, 1,0 A

## 6. Sicherheitshinweise

Die folgenden Hinweise dienen Ihrer Sicherheit und Zufriedenheit beim Betrieb des Gerätes. Beachten Sie, dass die Nichtbeachtung dieser Sicherheitshinweise zu erheblichen Unfallgefahren führen kann.

**⚠ Gefahr!** Bei Nichtbeachtung dieses Hinweises werden Leben und Gesundheit gefährdet.

- Lassen Sie Kleinkinder nicht unbeaufsichtigt mit dem Gerät, Verpackungsmaterial oder Kleinteilen! Andernfalls droht Lebensgefahr durch Erstickern!
- Beschädigen Sie bei Bohrarbeiten und beim Befestigen keine Leitungen für Gas, Strom, Wasser oder Telekommunikation! Andernfalls droht Lebens-, Verletzungsgefahr!
- Behandeln Sie die Zuleitungen vorsichtig! Verlegen Sie diese so, dass sie nicht beschädigt werden können und keine Stolpergefahr darstellen. Ziehen Sie die Kabel nicht über scharfe Kanten, und quetschen oder klemmen Sie sie nicht anderweitig ein. Andernfalls drohen Lebens- und Verletzungsgefahr!
- Achten Sie bei der Überwachung von Babys oder Kleinkindern darauf, dass die Kamera und das Kabel außer Reichweite des Kindes sind. Andernfalls drohen Lebens- und Verletzungsgefahr!
- Verhindern Sie, dass die Netzgeräte mit Feuchtigkeit in Berührung kommen und tauchen Sie die Geräte nicht ins Wasser ein! Andernfalls droht Lebensgefahr!
- Betreiben Sie die Geräte ausschließlich mit den mitgelieferten Netzgeräten. Vergewissern Sie sich vor dem Netzstromanschluss des Netzgerätes, dass der Netzstrom vorschriftsmäßig mit 230 V ~ AC, 50 Hz und mit einer vorschriftsmäßigen Sicherung ausgestattet ist.

**⚠ Achtung!** Bei Nichtbeachtung dieses Hinweises werden Sachwerte gefährdet.

- Setzen Sie die Geräte nicht der Nähe von Feuer, Hitze oder lang andauernder hoher Temperatureinwirkung aus!
- Schützen Sie die Geräte vor starken mechanischen Beanspruchungen und Erschütterungen!
- Schützen Sie die Geräte vor starken magnetischen oder elektrischen Feldern!
- Verwenden Sie die Geräte nur mit den gelieferten Originalteilen oder Originalzubehör!
- Überprüfen Sie vor dem Zusammenbau und der Inbetriebnahme die Lieferung auf Beschädigungen und Vollständigkeit!
- Ziehen Sie bei längerem Nichtbenutzen des Gerätes immer die Netzgeräte aus der Netzsteckdose.
- Schließen Sie kein beschädigtes Gerät (z.B. Transportschaden) an. Fragen Sie im Zweifelsfall Ihren Kundendienst. Reparaturen und Eingriffe an den Geräten dürfen nur von Fachkräften durchgeführt werden.

## 7. Platzierung der Geräte

Bevor Sie die Kamera montieren, planen Sie zuerst deren Montagestelle. Überprüfen Sie von dort aus vor der Montage die Funktion der Kamera und die Funk-Übertragung.

Achten Sie auf folgende Punkte:

- Die Kamera sollte so angebracht werden, dass möglichst kein direktes Licht oder Sonneneinstrahlung auf das Objektiv fällt, ansonsten kann das Bild übersteuert werden. Denken Sie daran, dass die Position der Sonne nicht konstant ist. Überprüfen Sie am besten vor der Montage das Kamerabild. Nehmen Sie hierzu das Gerät in Betrieb und halten Sie die Kamera an die gewünschte Stelle. Verändern Sie bei Bedarf die Kameraposition, bis Sie den optimalen Bildausschnitt gefunden haben.
- Wählen Sie den Abstand zwischen Kamera und Objekt je nach der gewünschten Detailerkennung aus.
- Die Kamera besitzt eine Infrarotausleuchtung für den Nahbereich. Diese wird über den Dämmerungssensor geschaltet. Durch eine zusätzliche Beleuchtung der Umgebung bei Nacht können Sie die Bildqualität der Kamera verbessern.
- Achten Sie darauf, dass der Montageort der Kamera und des Monitors möglichst Staub- und vibrationsfrei ist, und dass eine gute Luftzirkulation gegeben ist.
- Achten Sie darauf, dass sich in der Nähe eine Netzsteckdose befindet.
- Wollen Sie die Kamera im Außenbereich montieren, sollte der Montageort nach Möglichkeit vor direktem Regeneinfall geschützt sein. Das Netzgerät muss im Innenbereich sein. Die Steckerverbindung zum Netzgerätkabel muss so geschützt werden, dass keine Nässe in die Verbindung gelangen kann.
- Achten Sie darauf, dass sich eine geeignete Durchführungsmöglichkeit für das Netzgerätkabel am Montageort befindet.
- Richten Sie die Kamera für die nächtliche Aufnahme nicht nach Außen durch ein Glasfenster, da hierbei das Bild durch Reflektion der Infrarotausleuchtung gestört wird.
- Wenn Sie automatische Aufnahmen durch Bewegungserkennung starten möchten, dann achten Sie darauf, dass im Kamerabild keine Hintergrundbewegung vorhanden ist wie z. B. Bäume, deren Äste sich im Wind bewegen können.
- Die maximale Reichweite der Funkübertragung beträgt ca. 100 m (bzw. bei optimalen Bedingungen bis zu 150 m) bei Sichtkontakt zwischen Kamera und Monitor. In Gebäuden ist die Reichweite durch Wände (insbesondere Stahlbeton-Wände) und Decken deutlich geringer (typisch ca. 20 m). Blechflächen z.B. Kühlschränke, Blechregale und bedampfte Spiegelschirme schirmen auch die Funkübertragung ab.
- Die Funkübertragung kann durch starke elektrische Felder und andere Funkgeräte beeinträchtigt werden. Achten Sie auf ausreichende Entfernung zu: Mikrowellenherden, Funktelefonen, Handys, Funk-Geräten im 2,4 GHz Bereich, elektrischen Motoren und Starkstromleitungen.
- Der Monitor soll auf eine ebene und feste Fläche aufgestellt werden, am besten ca. 1m über dem Boden (bessere Empfangsbedingungen), entweder in der Dockingstation oder bei Akkubetrieb mit ausgeklapptem Aufsteller.

Hinweis:

Falls ein schwarzer senkrechter Streifen im Bild zu sehen ist, klopfen Sie leicht auf das Gehäuse oder dunkeln Sie kurzzeitig mit der Hand die Kameravorderseite ab bzw. trennen Sie die Kamera kurzfristig vom Netzstrom. Die Ursache des Streifens ist ein "Hänger" des Schwenkmechanismus, der insbesondere durch falsche Orientierung bzw. durch Bewegen der Kamera verursacht wird.

## 8. Montage und Anschluss der Kamera

Die Kamera kann an der Wand oder an der Decke montiert werden (s. Abb. B: I und II) bzw. aufgestellt werden.

- Für die Wand- oder Deckenmontage befestigen Sie die Halterung [27] mit den mitgelieferten Schrauben [31] und ggf. Dübeln [29] an einer geeignete Stelle.
- Drehen Sie das Gewinde der Halterung in das entsprechende Gewinde am Kameragehäuse [21].
- Richten Sie die Kamera aus und drehen Sie die seitliche Feststellschraube [26] an der Halterung sowie die Dreiecksmutter [25] fest.
- Drehen Sie die Antenne [28] auf die Antennenbuchse [20].
- Drehen Sie die Antenne bitte so, dass sie senkrecht nach oben steht.
- Verbinden Sie den Kleinspannungsstecker des Netzgerätes [30] mit dem Netzgerät-Anschluss [24] der Kamera.
- Stecken Sie das Netzgerät in eine geeignete Netzsteckdose.
- Die Power-LED [16] leuchtet rot auf.

## 9. Anschluss der Dockingstation / des Monitors

### Aufstellen (keine Internet- und Intranetverbindung möglich)

- Verbinden Sie den Kleinspannungsstecker des Netzgerätes [11] mit dem Netzgerät-Anschluss [4] des Monitors.
- Stecken Sie das Netzgerät in eine geeignete Netzsteckdose.
- Drehen Sie die Antenne [1] senkrecht nach oben.

### Einsetzen in die Dockingstation

### (notwendig für Internet- und Intranetverbindung sowie für Nutzung des im Monitor eingebauten Akkus)

- Verbinden Sie den Kleinspannungsstecker des Netzgerätes [11] mit dem Netzgerät-Anschluss [12] der Dockingstation.
- Stecken Sie das Netzgerät in eine geeignete Netzsteckdose.
- Drehen Sie die Antenne [1] senkrecht nach oben.
- Setzen Sie den Monitor in die Dockingstation.
- Verbinden Sie das Netzkabel [14] mit dem Netzwerk (Router).
- Verbinden Sie das Netzkabel mit dem Anschluss für das Netzwerk [13] an der Dockingstation.

## 10. Inbetriebnahme

- Nach dem Anschluss der Stromversorgung ist das System in Betrieb.
- Um Bilder speichern zu können, legen Sie eine lesbare und ungesicherte SD-Karte (SDHC, max. 32 GB Markenkarte empfohlen) in den Schlitz [6] ein. Ist die Karte unformatiert, formatieren Sie diese vor der ersten Aufnahme (siehe Kapitel 12.: Menü-Übersicht "Speicher formatieren").
- Drücken Sie die Ein/Aus-Taste [8] am Monitor so lange, bis der Bildschirm angeht.
- Die vom Werk eingestellte Menü-Sprache ist Deutsch. Ist dies nicht der Fall, ändern Sie die Sprache wie folgt:
  - Klicken Sie den Balken [32] an.
  - Klicken Sie das Untermenü-Symbol "i" [41] an.
  - Klicken Sie das Einstellungssymbol [48] an.
  - Klicken Sie "System Setup" [55] an.
  - Klicken Sie "Default" [63] an.

- Wählen Sie die gewünschte Sprache aus.
- Der Monitor schaltet sich automatisch aus. Schalten Sie ihn wieder durch Drücken der Taste [8] ein.
- Folgen Sie den Anweisungen auf dem Bildschirm.
- Die Aufladung des eingebauten Lithium-Akkus beginnt automatisch nach dem Einsetzen in die Dockingstation. Lassen Sie den Akku vollständig aufladen, bevor Sie den Monitor aus der Dockingstation nehmen und achten Sie dann auf die Akku-Ladeanzeige [34]. Der voll aufgeladene Akku reicht für ca. 2 Stunden Betrieb.
- Um den Monitor auszuschalten, halten Sie die Ein/Aus-Taste [8] so lange gedrückt, bis der Bildschirm erlischt.

## 11. Basisfunktionen

### 11.1 Funkverbindung

Bis zu 4 Funkkameras können am Monitor empfangen werden. Ab Werk ist die Kamera im Set auf Kanal 1 eingestellt (s. Kanalanzeige [37]). Ist eine Verbindung zwischen Kamera und Monitor aufgebaut, so leuchtet die Verbindungs-LED [19] an der Kamera und auf dem Bildschirm zeigt die Empfangsanzeige [40] mit max. vier Balken die Empfangsqualität an.

### 11.2 Manuelle Touchscreen-Sperre

Durch einmaliges Drücken der Ein/Aus-Taste [8] können Sie alle Touchscreen-Bedienfelder auf dem Bildschirm ein- bzw. ausschalten, die Kamerabild-Darstellung ist jedoch weiterhin zu sehen.

### 11.3 Kanalwahl

Durch Berühren eines Kamerabildes gelangen Sie in die Vollbilddarstellung bzw. wieder zurück in die Quaddarstellung.

### 11.4 Manuelle Aufnahme

- Drücken Sie
  - bei Nutzung einer Kamera im Vollbildmodus, andere 3 Kamerakanäle sind ausgeschaltet (siehe Kameraeinstellungen [54] "Kamera Ein" / mit Tonaufnahme) bzw.
  - bei Nutzung mehrerer Kameras im Quadmodus, mehr als ein Kamerakanal ist eingeschaltet (ohne Tonaufnahme)das Aufnahmesymbol [36], die Aufnahme startet und das Aufnahmesymbol blinkt.
- Drücken Sie erneut das Aufnahmesymbol, um die Aufnahme zu beenden. Andernfalls dauert die Aufnahme maximal ca. 2 Minuten.

## 12. Menü

- Öffnen Sie das Menü durch Anklicken des Balkens [32].
- Durch Drücken des rechts erschienenen Balkens [45] verlassen Sie das Menü.
- Wenn Sie sich im Untermenü befinden, können Sie:
  - durch Drücken der Home-Taste [51] das Menü komplett verlassen.
  - durch Drücken der Zurück-Taste [52] eine Ebene im Menü zurückspringen

### Hinweis:

Wenn der Monitor mit dem Internet verbunden ist und in der Dockingstation steht, können Sie das Untermenü nicht öffnen. Um in das Untermenü zu gelangen, z.B. um die Geräte-Identifikationsnummer (DID) oder das Passwort abzulesen, nehmen Sie den Monitor so lange aus der Dockingstation (die DID befindet sich zusätzlich auf einem Etikett unter dem Aufsteller [7]).

## Menü-Übersicht



[44] **Internet-Verbindung herstellen ("Mit Internet verb." - nur nach Netzwerkanschluss möglich) oder nicht herstellen ("Nur laden? Kein Internet." - in diesem Fall ist ggf. der Zugriff auf Kamerabilder via lokales WLAN möglich)**



[43] **Kamerabild-Darstellung auswählen**

- **SCAN** - Scan-Modus (alle eingeschalteten Kamerakanäle werden nacheinander im ca. 5 Sekunden Takt im Vollbildmodus angezeigt)
- **QUAD** - Quadmodus (alle 4 Kamerakanäle werden gleichzeitig auf dem Bildschirm angezeigt)
- **Cam1 / Cam2 / Cam3 / Cam4** - Kamerakanal 1, 2, 3 oder 4 wird im Vollbildmodus angezeigt (Digitale Zoom-Funktion: Lupen-Symbol)



[42] **Lautstärke - Alarm- und Monitorbildlautstärke einstellen** (Monitorbild-Ton nur im Vollbildmodus hörbar)

*Werkseinstellung: 6 Balken / 6 Balken*



[41] **Untermenü**



[46] **Zum Zurückkehren in die Kamerabild-Darstellung**



[47] **Gespeicherte Kamera-Aufnahmen** ("Liste der Aufnahmen")

- **Kamerasymbol "A"** [49] zeigt die gespeicherten Aufnahmen aller Kameras für den gewählten Monat an
- **Kamerasymbol "1" bis "4"** [50] zeigt die gespeicherten Aufnahmen der entsprechenden Kamera für den gewählten Monat an

Gespeicherte Aufnahmen werden durch einen grün markierten Tag angezeigt

Durch Anklicken des grünen Tages gelangen Sie in die Übersicht der gespeicherten Tagesaufnahmen

Durch Anklicken einer Aufnahme gelangen Sie in den Abspiel-Modus

Durch Anklicken von "X" hinter der entsprechenden Aufnahme in der Liste wird die Aufnahme gelöscht, durch Anklicken von "X" hinter dem Ordnersymbol werden alle Aufnahmen des gewählten Tages gelöscht



[48] **Einstellungs-Menü**



[54] **Kameraeinstellungen**

- **Paarung** - Klicken Sie den Kamerakanal an, den Sie paaren möchten, innerhalb der angezeigten 60 Sekunden haben Sie Zeit, die Pairing-Taste [23] an der Kamera zu drücken.
- **Kamera Ein** - Ein Haken bedeutet, das Kamerabild der gepaarten Kamera wird angezeigt, ein "X" bedeutet, es wird nicht angezeigt  
*Werkseinstellungen: alle werden angezeigt*
- **Helligkeit** - Wählen Sie den Kamerakanal aus, dessen Bild-Helligkeit zwischen -2 und +2 eingestellt werden kann  
*Werkseinstellung: alle stehen auf "0"*



[56] **Rekordereinstellungen**

- **Bewegungserkennung:**
  - Aus - Keine Bewegungserkennung aktiviert
  - Niedrig - Bewegungserkennung mit niedriger Empfindlichkeit, bei Erkennung startet eine 2-minütige Aufnahme
  - Hoch - Bewegungserkennung mit hoher Empfindlichkeit, bei Erkennung startet eine 2-minütige Aufnahme*Werkseinstellung: alle stehen auf "Niedrig"*
- **Email Alert** ("googlemail" empfohlen)
  - Email-Versendung aktiv (eingeschaltet) / deaktiv (ausgeschaltet)
  - Geben Sie die geforderten Daten ein, bevor Sie die Funktion aktivieren (Beispiel für Google-Mail: Haken setzen an "Use SSL" / SMTP server: smtp.gmail.com / SMTP port: 465 / Username: MaxMustermann@gmail.com (email-Account zum Versenden der mail) / Password: Ihr Passwort für den email-Account / Receiver: email-Adresse eingeben, welche die Benachrichtigung bekommen soll). Ist die Funktion aktiviert und der Monitor erkennt eine Bewegung (Bewegungserkennung muss eingeschaltet sein), dann erhält der eingetragene Empfänger per Mail eine Information, wann und an welcher Kamera eine Bewegung erkannt wurde.
- **Timeraufnahme** - zeitgesteuerte Aufnahme
  - Wählen Sie die Kamera(s), die Anfangszeit ("Start"), den Endzeitpunkt ("Stopp") und das Datum der Aufnahme aus (AM: 0-12 Uhr / PM: 12-24 Uhr - Anfangs- und Endzeit müssen am selben Tag sein).
  - Es können bis zu fünf zeitgesteuerte Aufnahmen (rechte Spalte 1 bis 5) gespeichert werden.
  - Werkseinstellung: keine Timeraufnahme gespeichert*



### [58] **Netzwerk-Einstellungen**

- **Interneteneinstellung** - Ändern Sie die Einstellung DHCP nicht (dies ermöglicht die automatische Einbindung des Monitors an das bestehende Netzwerk)
- **Sicherheitscode** - Hier kann der Sicherheitscode geändert werden (Werkseinstellung: 123456)
- **Netzwerkinformation** - Hier finden Sie unter anderem auch die DID (Geräte-Identifikationsnummer) für die Nutzung der Internetfunktion



### [53] **Alarm-Einstellung** (Weck- bzw. Timer-Alarmton einstellen)

- **Dauer** - Dauer des Alarmtons ist wählbar (2s / 10s / 30s / None (Funktion ausgestellt))  
*Werkseinstellung: 10s*
- **Melodie** - 3 Melodien sind wählbar  
*Werkseinstellung: Melodie 1*

(Alarm bzw. Wecker und Kurzzeitmesser werden unter "Systemeinstellungen/Zeit/Alarm einstellen" eingestellt)



### [55] **Systemeinstellung**



#### [60] **Strom sparen**

Sparen aktiv (eingeschaltet) / deaktiv (ausgeschaltet)

Ist das Strom sparen eingeschaltet, schaltet die Bildschirm-Anzeige nach ca. 2 Minuten ohne Bedienung automatisch aus. Um die Bildschirm-Anzeige wieder einzuschalten, drücken Sie ein Mal die Ein-/Aus-Taste [8]. Bei Bewegungserkennung oder bei einer zeitgesteuerten Aufnahme schaltet der Bildschirm automatisch wieder ein.

*Werkseinstellung: deaktiv*



#### [62] **Automatische Display- / Touchscreen-Sperre**

Sperre aktiv (eingeschaltet) / deaktiv (ausgeschaltet)

Nach ca. 30 Sekunden ohne Bedienung erlöschen alle Touchscreen-Bedienfelder auf dem Bildschirm, die Kamerabild-Darstellung ist jedoch weiterhin zu sehen. Um die Sperre zu lösen, drücken Sie ein Mal die Ein-/Aus-Taste [8].

*Werkseinstellung: deaktiv*



#### [64] **Zeit-Menü**

- **Alarm einstellen** - Sie können 5 Weckzeiten einspeichern und aktivieren ("Haken") bzw. deaktivieren ("X")

*Werkseinstellung: keine Weckzeit gespeichert*

- **Zeiteinstellung** - Sie können die Zeit und das Datum des Monitors einstellen
- **Timer** - Kurzzeitmesser; maximal sind 59 Minuten und 59 Sekunden einstellbar  
AM: 0-12 Uhr / PM: 12-24 Uhr



#### [59] **Speicher formatieren / Ringspeicher einschalten**

Hier können Sie die SD-Karte manuell "formatieren", dabei werden jedoch alle gespeicherten Daten gelöscht, oder Sie können "Überschreiben" wählen, d. h. der Ringspeicher ist aktiviert, bei vollem Speicher werden automatisch die ältesten Daten überschrieben



#### [61] **System Upgrade**

Wenn es eine neuere Firmen-Software gibt, finden Sie diese unter "www.indexa.de" im Downloadbereich.

- Entnehmen Sie die SD-Karte aus dem Monitor.
- Laden Sie die neueste Firmen-Software an Ihrem PC auf die SD-Karte.
- Legen die SD-Karte wieder in den Monitor ein.
- Starten Sie das "System Upgrade".

Die Angabe der im Monitor vorhandenen Software-Version finden Sie unter Netzwerkeinstellungen [58] / Netzwerkinformation



#### [63] **Standard - Reset und Menü-Sprache auswählen**

Nach Auswahl der Sprache schaltet sich der Monitor automatisch aus. Schalten Sie ihn wieder ein und folgen Sie den Anweisungen auf dem Bildschirm. Die Werkseinstellungen sind nun aktuell



### [57] **Kurzinfos** zu folgenden Themen:

Installation und Leistung / Einrichten der Bewegungserkennung / Sofortaufnahme / Aufgenommenes Video ansehen / Speichern und Löschen / Mit Internet verbinden / Fernzugriff auf Anzeige / PTZ-Betrieb / Neue Kamera / Energiesparmodus



## 13. Hinweise zur Speicherfunktion

- "Voralarm"-Bilder werden gespeichert, d. h. bei jeder Aufnahme ist die auslösende Bewegung erst nach ein paar Sekunden zu sehen.
- Der Ton wird nur bei Aufnahme im Vollbildmodus aufgenommen (nur ein Kamerakanal ist eingeschaltet - siehe Kameraeinstellungen [54] "Kamera Ein").
- Die Speicherbelegung der SD-Karte wird am Bildschirm [33] angezeigt. Ist die Speicherkarte voll, wird dies am Bildschirm angezeigt "Speicher voll". Es können dann keine weitere Aufnahmen gespeichert werden. Tauschen Sie die SD-Karte mit einer neu formatierten Karte aus oder löschen Sie die Aufnahmen durch "Speicher formatieren" [59] (s. Kap. 12.).
- Alternativ zur Betrachtung der Aufnahmen am Monitor können Sie die SD-Karte entnehmen und am PC betrachten (dazu ist ein geeignetes Videobetrachtungsprogramm notwendig, z.B. der Quicktime-Player).

## 14. Zugriff per App (s. Abb. D)

### Hinweise:

- Um per Internet auf den Monitor zugreifen zu können, muss
  1. der Monitor in die Dockingstation eingesetzt sein und
  2. der Router, an den die Dockingstation über das Netzkabel [14] angeschlossen ist, mit dem Internet verbunden sein.Um per Intranet (Router/Switch ist nicht mit dem Internet verbunden) auf den Monitor zugreifen zu können, muss
  1. der Monitor in die Dockingstation eingesetzt sein und
  2. die Dockingstation über das Netzkabel [14] mit einem WLAN-Router/Switch angeschlossen sein.
  3. das Tablet/Smartphone Verbindung zum WLAN des Intranets haben
- Die Geräte-Identifikationsnummer (DID) zur Eingabe in Ihr Smartphone bzw. Tablet finden Sie sowohl auf dem Etikett unter dem Aufsteller [7] als auch im Menü unter "Netzwerk-Einstellungen [58] / Netzwerkinformation" (Nehmen Sie dazu den Monitor kurzfristig aus der Dockingstation).
- Der Wechsel zwischen den Kamerakanälen und Bewegungen im Bild werden verzögert (je nach Qualität der Internetverbindung) dargestellt.

### Warnung:

- Wie bei allen Tablets/ Smartphones können durch die Inanspruchnahme einer Internetverbindung erhebliche Kosten entstehen. Es wird daher empfohlen, einen passenden Vertrag mit Flatrate einzurichten.

### Erstanwendung der App

- Laden Sie aus dem App- oder Play-Store die kostenlose App "OMGuard" auf Ihr Tablet oder Smartphone (iPad /iPhone: ab iOS 5; Android smartphone/Tablet ab v2.3x).
- Öffnen Sie die App.
- Drücken Sie das Feld "Press to add new system".
- Die System-Information erscheint (s. Abb. Da). Geben Sie unter "System Name" [65] einen Namen für Ihr Set ein.
- Geben Sie unter "DID" [66] die Geräte-Kennnummer (s. Etikett am Monitor) ein oder drücken Sie "Search" [69]; wird die Geräte-Kennnummer angezeigt, drücken Sie die Kennnummer (iOS: zusätzlich "JOIN" drücken) und sie erscheint im Feld "DID".

- Geben Sie unter "Security Code" [67] das aktuelle Geräte-Passwort ein (Werkseinstellung: 123456 - siehe Kapitel 12., Menü-Übersicht: Sicherheitscode).
- Bestätigen Sie mit "Save" [71] (Android: zusätzlich "Yes" drücken).
- Bestätigen Sie danach mit "OK".

Die Hauptseite (s. Abb. Db) erscheint. Oben links ist der Name des Sets [72] und "Connected" [73] zu sehen.

Ist keine Verbindung vorhanden, ("Disconnected" erscheint als Verbindungsangabe), dann drücken Sie auf "Aktualisieren" [79].

### PIN-Eingabe / Meldung nach Bewegungserkennung / App-Info

- Drücken Sie "i" [80 - Informationen].
- Sie können wie folgt die Abfrage eines PIN-Codes zum Öffnen der App nach dem Einschalten Ihres Smartphones / Tablets aktivieren, um die Zugangssicherheit zur App zu erhöhen:
  - Drücken Sie "Setup PIN Lock".
  - Geben Sie zwei Mal den gewünschten PIN ein und setzen Sie einen Haken bei "Enable lock when starting".

Hinweis: Ohne den gültigen PIN-Code gelangen Sie nach Einschalten Ihres Gerätes nicht mehr in die App. Notieren Sie deswegen den Pin-Code und bewahren ihn an einem sicheren Ort auf. Bei Verlust des Pin-Codes müssen Sie die App löschen und sie erneut herunterladen.

- Damit nach einer Bewegungserkennung der Kamera eine Meldung an die Smartphones / Tablets, die gerade über App mit dem Monitor verbunden sind, gesendet wird, setzen Sie einen Haken an "Notify enable" und bestätigen mit "OK". Dies ist hier jedoch nur für Android möglich. Für iOS müssen Sie diese Funktion wie folgt einstellen:
  - Starten Sie die Einstellungen auf dem Home-Bildschirm Ihres iOS-Gerätes.
  - Wählen Sie "Notifications" (Meldungen).
  - Scrollen Sie, bis Sie die App "OMGuard" finden und wählen Sie sie aus.
  - Stellen Sie den Schalter auf "ON" (Funktion aktiviert).

### Hinweise:

- Es kann bis zu 2 Stunden dauern, bis diese Funktion bei iOS vom Betreiber aktiviert wird.
- Durch den Nachrichtenservice des Betreibers kann die Meldung unter Umständen zeitverzögert ankommen.
- Drücken Sie "About", um Informationen über die App zu erhalten. Zum Verlassen drücken Sie "OK".
- Zum Zurückkehren auf die Hauptseite drücken Sie erneut "i" [80] bzw. "Close".

### Weitere Sets anmelden

- Durch Drücken von [77] öffnet sich die "System Information" (s. Abb. Da), Sie können insgesamt bis zu sechs Sets an Ihrem Smartphone / Tablet nacheinander anmelden. Gehen Sie dabei vor wie unter "Erstanwendung der App" beschrieben. Alle Verbindungen werden untereinander dargestellt und sind durch Scrollen zu finden.

### Livebildseite (s. Abb. Dc)

- Drücken Sie auf der Hauptseite auf das Standbild der Kamera. Das Livebild der Kamera 1 erscheint auf der unteren Hälfte des Bildschirms (vorausgesetzt, eine Kamera ist angeschlossen). Um das Livebild im

- Vollbildmodus betrachten zu können, drehen Sie Ihr Gerät um 90°.
- Wählen Sie mit [81] die Kamera 1 bis 4 aus, deren Bild Sie betrachten möchten.
- Um das Livebild wieder zu verlassen, drücken Sie "Zurück" [86].

#### Schnappschuss/manuelle Video-Aufnahme

- Um einen Schnappschuss (ein Foto) der Livebildseite zu machen, drücken Sie "Schnappschuss" [84]. Das Foto wird auf Ihrem Smartphone / Tablet gespeichert.
- Um eine manuelle, 2-minütige Aufnahme zu starten, drücken Sie "Manuelle Aufnahme" [85], "Aufnahme" [83] erscheint auf dem Livebild. Die Aufnahme wird auf der SD-Karte im Monitor gespeichert.

#### **Bedienungsfunktionen**

- Drücken Sie auf der Hauptseite "Bedienung" [78], um die nachfolgend beschriebenen Bedienungselemente [74/75/76] einzublenden.
- Um die Bedienungselemente auszublenden, drücken Sie erneut "Bedienung".

#### Email nach Bewegungserkennung einstellen

- Drücken Sie auf "Einstellungen" [74]. Sie befinden sich nun in der System-Information (s. Abb. Da).
- Aktivieren Sie ggf. "Enable Email Alert" (Haken setzen [68] bzw. Schalter nach rechts schieben) - nach einer Bewegungserkennung sendet die Kamera eine Email an die am Monitor zuvor gespeicherte Email-Adresse.
- Um die Änderungen zu speichern, drücken Sie "Save" [71] und bestätigen mit "Yes" bzw. "OK".

#### Set abmelden

- Um ein Set abzumelden, drücken Sie "Set abmelden" [75] und bestätigen dann mit "Yes". Für den Betrieb des Sets sollte es jedoch immer angemeldet bleiben.

#### Aufnahmen ansehen/löschen (s. Abb. Dd)

- Drücken Sie auf "Aufnahmen" [76], um die innerhalb **der letzten Stunde** auf der SD-Karte gespeicherten Aufnahmen der Kamera 1 aufgelistet zu sehen.
- Wählen Sie mit dem Feld [88] die Kamera 1 bis 4 aus, auf die Sie zugreifen möchten.
- Um weitere Aufnahmen aufgelistet sehen zu können, drücken Sie auf "Suchen" [90] bzw. "Search". Klicken Sie den gewünschten Zeitraum an (nacheinander: 1 Stunde / 6 Stunden / 12 Stunden / 24 Stunden / 1 Woche / 1 Monat), in dem gesucht werden soll (Android: bestätigen mit "Yes").
- Drücken Sie auf die gewünschte Aufnahme [87], um sie betrachten zu können. Falls wegen schlechter Verbindung kein Bild erscheint, warten Sie ca. 1 Minute und spielen dann erneut das Video ab.
- Um einzelne Aufnahmen löschen zu können, drücken Sie für Android: "Bearbeiten" [89] und setzen dann an den entsprechenden Aufnahmen jeweils einen Haken. Um alle löschen zu können, drücken Sie das Symbol mit den vier Quadraten. Drücken Sie nach der Auswahl das Mülleimersymbol und bestätigen mit "Yes". Für iOS wählen Sie "Delete All" (alle Aufnahmen löschen) und bestätigen mit "Yes", oder Sie wählen "Delete One" (eine Aufnahme löschen), drücken auf das runde rote Symbol vor der Aufnahme und bestätigen mit "Delete".

- Zum Verlassen der Liste drücken Sie für Android auf das "Zurück"-Symbol Ihres Gerätes, für iOS drücken Sie "Back".

## 15. Funkreichweite

Die Reichweite der Funk-Übertragung ist abhängig von vielen verschiedenen Faktoren. Im Idealfall sind bei freier Sicht (zwischen den beiden Antennen) bis zu 150 m erreichbar, in Gebäuden dagegen nur noch bis zu 20 m. Eine Garantie für diese Reichweite ist jedoch nicht möglich, da die örtlichen Gegebenheiten am Aufstellungsort diese negativ beeinflussen können. Eine Verschlechterung der Reichweite ist z.B. zu erwarten durch folgende Einflüsse:

- Wände und Decken, insbesondere solche aus Stahlbeton oder Metall
- Beschichtete Fenster (z.B. Energiespar-Fenster), Heizkörper, Spiegel, Metallflächen
- Elektrische Leitungen und elektrische Geräte (z.B. Elektromotor, Mikrowellenherd)
- Geräte auf der gleichen oder benachbarten Funk-Frequenz (z.B. ein WLAN-System)

Ist die Kamera z. B. an einer Außenwand montiert, ist es möglich, durch ein als optionales Zubehör erhältliches Antennenverlängerungskabel (s. Kapitel 17.) die Antenne nach innen zu versetzen. Hierdurch kann die Übertragung ggf. verbessert werden.

## 16. Wartung und Reinigung

- Die Geräte sind wartungsfrei: Öffnen Sie sie deshalb niemals.
- Überprüfen Sie regelmäßig die technische Sicherheit und die Funktion.
- Ziehen Sie vor der Reinigung die Netzgeräte aus der Steckdose.
- Äußerlich dürfen die Geräte nur mit einem weichen, nebelfeuchten Tuch oder Pinsel gereinigt werden.

## 17. Optionales Zubehör

- Zusatz Kamera DF300K inkl. Zubehör. Art.Nr. 27269
- Antennenverlängerungskabel für Kamera inkl. Wandhalterung zur Durchführung durch die Wand und Montage im Gebäude:  
RG142SMA-2M, Länge 2 m, Dämpfung 1,6 dB, Art.Nr. 27243  
RG142SMA-4M, Länge 4 m, Dämpfung 3,2 dB, Art.Nr. 27244

## 18. Entsorgung



Sie dürfen Verpackungsmaterial oder Geräte nicht im Hausmüll entsorgen, führen Sie sie der Wiederverwertung zu. Den zuständigen Recyclinghof bzw. die nächste Sammelstelle erfragen Sie bei Ihrer Gemeinde.

## 19. Konformitätserklärung



Hiermit erklären wir, INDEXA GmbH, Paul-Böhringer-Str. 3, D - 74229 Oedheim, dass sich dieses Produkt DF300 Set in Übereinstimmung mit den grundlegenden Anforderungen und den anderen relevanten Vorschriften der Richtlinie 1999/5/EG befindet. Die Konformitätserklärung zu diesem Produkt finden Sie unter [www.pentatech.de](http://www.pentatech.de).

## 20. Garantie

Auf dieses Gerät leistet der Hersteller zusätzlich zu den gesetzlichen Gewährleistungsansprüchen gegenüber dem Verkäufer, gemäß nachstehenden Bedingungen, 2 JAHRE GARANTIE ab Kaufdatum (Nachweis durch Kaufbeleg). Diese Garantiefrist gilt nur gegenüber dem Erstkäufer und ist nicht übertragbar. Diese Garantie gilt nur für den Gebrauch unter normalen Wohnbedingungen in privaten Haushalten. Ihre gesetzlichen Rechte werden durch diese Garantie nicht eingeschränkt. Die Garantie gilt nur für Material- und Herstellungsfehler und ist auf Tausch oder Reparatur fehlerhafter Geräte beschränkt. Die Garantieleistung beschränkt sich in jedem Fall auf den handelsüblichen Preis des Gerätes. Die Garantie gilt nicht für Verschleißteile, Batterien oder Akkus. Diese Garantie gilt nur, wenn die Bedienungs- und Pflegeanleitungen befolgt wurden. Schäden, die auf Missbrauch, unsachgemäße Handhabung, äußere Einwirkungen, Staub, Schmutz, Wasser oder allgemein auf anomale Umweltbedingungen zurückzuführen sind sowie Schäden, die durch Überspannung, Akkus, Batterien oder eine nicht geeignete Spannungsversorgung verursacht wurden, sind von der Garantie ausgeschlossen. Die

Garantie erlischt, wenn Reparaturen oder Eingriffe von Personen vorgenommen werden, die hierzu nicht ermächtigt sind, oder wenn dieses Gerät mit Ergänzungs- oder Zubehörteilen versehen wird oder solche verwendet werden, die nicht auf dieses Gerät abgestimmt sind. Innerhalb der Garantiezeit informieren Sie sich bei der zuständigen Vertriebsfirma über Rücksendemodalitäten. Rücksendungen müssen gut verpackt und frei Haus erfolgen. nicht autorisierte oder nicht frei gemachte Sendungen werden nicht angenommen. Reparaturen können nur bearbeitet werden, wenn eine ausführliche Fehlerbeschreibung beiliegt. Senden Sie überdies nur komplette Systeme zurück. Nach Ablauf der Garantiezeit sind Reparaturen kostenpflichtig und nicht immer möglich. Garantieleistungen bewirken weder eine Verlängerung der Garantiefrist, noch setzen sie eine neue Garantiefrist in Gang. Die Garantiefrist für eingebaute Ersatzteile endet mit der Garantiefrist für das Gesamtgerät. Soweit eine Haftung nicht zwingend gesetzlich vorgeschrieben ist, sind weitergehende Ansprüche, insbesondere in Hinsicht auf entstandene Personen- oder Sachschäden durch die Benutzung oder durch keine oder durch fehlerhafte Funktion des Gerätes ausgeschlossen.

Indexa GmbH, Paul-Böhringer-Str. 3, 74229 Oedheim, Deutschland  
www.pentatech.de

## 21. Fehlersuche

Fehler	Mögliche Ursache	Behebung
Das Kamerabild erscheint nicht auf dem Bildschirm	Im Vollbildmodus: Falscher Kanal ausgewählt	Wählen Sie den richtigen Kamerakanal aus
	Kamera wird nicht mit Strom versorgt	Überprüfen Sie, ob die Power-LED [16] an der entsprechenden Kamera leuchtet. Wenn nicht, Netzgerät und Kabelverbindung prüfen
	Es wurde noch kein Verbindungsaufbau durchgeführt	Paaren Sie die Kamera mit dem Monitor
	Die Kamera befindet sich außer Reichweite	Verringern Sie den Abstand zwischen Kamera und Monitor
		Verwenden Sie ein Antennen-Verlängerungskabel (s. Kapitel 17.)
	Verbindung wurde durch Objekte unterbrochen	Entfernen Sie größere Objekte bzw. ändern Sie die Platzierung der Kameras und/oder Monitor
	Antenne nicht festgeschraubt oder nicht zu einander parallel	Schrauben Sie die Antenne [28] fest und richten Sie beide parallel zu einander, z.B. beide senkrecht
	Kamera ist nicht aktiviert	Aktivieren Sie die entsprechende Kamera (s. Kapitel 12. "Kamera Ein")
Instabiler Signal-Empfang	Monitor und Kamera zu weit auseinander	Verringern Sie den Abstand zwischen Kamera und Monitor
	Antennen nicht parallel zu einander	Richten Sie beide Antennen parallel zu einander
	Signal wurde blockiert	Entfernen Sie größere insbesondere metallische Objekte bzw. ändern Sie die Platzierung der Kamera und/oder Monitor
	Signal wurde gestört	Stellen Sie sicher, dass sich keine Störquellen in der Nähe der Kamera bzw. des Monitors befinden, z.B. WLAN Router, Elektrogeräte, Microwellenherde
Monitorbild schaltet automatisch aus	Akku ist entladen	Netzgerät anschließen
	Energiesparmodus eingestellt	Drücken Sie ein Mal die Ein-/Aus-Taste [8] oder schalten Sie den Energiesparmodus aus (s. Kapitel 12. "Strom sparen")
Bei automatischer Umschaltung oder Quad werden die Kamerabilder nicht gezeigt	Kameras sind nicht ausgewählt bzw. haben keine Verbindung	Beachten Sie die ersten zwei Fehler in dieser Tabelle
Flackerndes Bild	Starke Lichtquelle im Erfassungsbereich der Kamera	Platzieren Sie die Kamera an einer anderen Stelle
Ganz helles Bild	Übersteuerung durch starkes Gegenlicht	Ändern Sie die Ausrichtung der Kamera oder ändern Sie die Platzierung
Schwarzer Streifen im Bild	Schwenkmechanismus "hängt" wegen falscher Orientierung der Kamera bzw. verursacht durch Bewegungen der Kamera	Klopfen Sie leicht auf das Kameragehäuse oder dunkeln Sie kurzzeitig mit der Hand die Kameravorderseite ab bzw. trennen Sie die Kamera kurzfristig vom Netzstrom
Keine Aufnahme möglich	Keine SD-Karte eingelegt	Legen Sie eine lesbare, ungesicherte SD-Karte ein und formatieren Sie sie
	SD-Karte gesperrt	Entsichern Sie die SD-Karte
	SD-Karte voll	Formatieren Sie die SD-Karte (s. Kapitel 12. "Speicher formatieren")
Touchscreen-Bedienung nicht möglich	Touchscreen-Sperre aktiviert	Drücken Sie auf ein Mal die Ein-/Aus-Taste [8] oder schalten Sie die Touchscreen-Sperre aus (s. Kapitel 12. "Automatische Touchscreen-Sperre")
Bei Bewegungserkennung werden ungewollt Bilder aufgenommen	Bewegung von Bäumen und Pflanzen, schnelle Licht- und Schattenänderungen, Schnee oder Regen	Empfindlichkeit der Bewegungserkennung reduzieren oder Position der Kamera ändern

# F Mode d'emploi

## 1. Introduction

Veillez lire intégralement et attentivement cette notice d'utilisation. Cette notice d'utilisation fait partie intégrante de ce produit et contient des informations importantes concernant la mise en service et la manipulation.

Respectez toujours les consignes de sécurité. Si vous avez des questions ou si vous avez un doute s'agissant de l'utilisation des appareils, veuillez demander conseil à un technicien professionnel. Conservez soigneusement ces instructions et remettez-les à toute personne utile.

## 2. Utilisation conforme aux instructions

L'ensemble de la caméra de surveillance radio numérique comprend la caméra DF300K avec l'adaptateur, le moniteur DF300M (v2) avec l'adaptateur et la station d'accueil pour le moniteur.

Elle sert à la surveillance des bâtiments (par exemple des pièces, des portes et des entrées) à l'appui d'images et de son. La transmission des images et du son vers le moniteur s'effectue sans fil à une fréquence de 2,4 GHz.

L'alimentation électrique de l'ensemble DF-240A s'est assurée par les adaptateurs fournis qui doivent être branchés au secteur 230 V ~ AC, 50 Hz. Le moniteur est équipé d'une batterie au lithium intégrée qui se recharge automatiquement quand le moniteur est placé sur la station d'accueil fournie reliée au secteur grâce à l'adaptateur. La batterie au lithium alimente le moniteur pendant une durée allant jusqu'à 2 heures.

Lorsque les conditions de lumière sont suffisantes, la caméra transmet une image en couleurs. Si l'éclairage ambiant est insuffisant, l'éclairage infrarouge intégré se met automatiquement en marche. L'infrarouge éclaire à proximité (jusqu'à 20 m) et l'image vidéo passe en mode noir & blanc pour une meilleure sensibilité. Afin d'optimiser la qualité de l'image de jour comme de nuit, le filtre interne est interverti mécaniquement lors du changement.

Si l'on souhaite une surveillance dans l'obscurité ou si les conditions de lumière ne sont pas bonnes, il est recommandé d'installer une éclairage supplémentaire.

Le moniteur peut recevoir les images de quatre caméras sans fil DF300K. Les canaux peuvent être sélectionnés un à un manuellement ou l'un après l'autre automatiquement par une fonction scan. Ils peuvent aussi être visualisés simultanément sur l'écran divisé en carrés. La transmission radio s'effectue une transmission numérique sur des fréquences changeant continuellement (hopping fréquence) qui sont synchronisées entre la caméra et le récepteur. Seul le moniteur qui est "couplé" à la caméra peut recevoir les signaux synchronisés. Ce qui permet une protection contre les écoutes indésirables.

La caméra est insensible aux intempéries (type de protection IP66) et peut ainsi servir à la surveillance des lieux intérieurs et même extérieurs à condition d'être montée dans un endroit protégé. L'adaptateur doit toutefois être protégé contre l'humidité et l'eau.

Le moniteur avec récepteur radio intégré est contrôlé via la surface de l'écran (tactile).

Le moniteur permet d'enregistrer la vidéo et le son sur carte SDHC (jusqu'à 32 GB, non incluse). L'enregistrement peut être démarré manuellement, par un timer ou automatiquement par détection de mouvement. Éventuellement, il est possible d'activer la mémoire en anneau, si bien que, lorsque la mémoire est pleine, les données les plus anciennes sont écrasées. L'horloge temps réel intégrée et le calendrier servent à l'archivage des enregistrements ainsi qu'aux enregistrements programmés. En outre, des fonctions réveil et timer sont également incluses. Les enregistrements peuvent être visionnés sur le moniteur, sur un PC ou dans une appli.

Si le moniteur est installé dans la station d'accueil et si celle-ci est reliée à un réseau local à l'aide du câble de réseau, le système peut être commandé à l'aide d'un smartphone ou d'une tablette que vous avez connecté au réseau (il existe des applications pour iPhone et Android ; non compatibles avec les Smartphones Windows et Blackberry).

Si le réseau est relié à Internet, il est également possible d'utiliser Internet pour accéder aux images à l'aide d'une application (une connexion DSL de 512 Kbps est le minimum requis). Un adressage IP n'est pas nécessaire et un accès par navigateur n'est pas possible.

Pour la détection de mouvement, il est possible de recevoir des notifications par e-mail.

Cet ensemble de surveillance est conçu pour être utilisé dans les habitations privées. Veuillez respecter les réglementations portant sur les systèmes de surveillance vidéo dans les espaces publics et professionnels. Une surveillance vidéo ne vous libère pas de votre obligation de précaution, de prudence ou de contrôle.

Toute autre utilisation ou toute modification des appareils est considérée non conforme et présente des risques d'accidents considérables. Le fabricant ne pourra nullement être tenu responsable des dommages résultant d'une mauvaise utilisation.

Cet appareil n'est pas prévu pour être utilisé par des personnes présentant des capacités physiques, sensorielles ou mentales réduites, ni par des personnes inexpérimentées ou ne connaissant pas son fonctionnement, ni par des enfants, à moins que ces personnes soient sous la surveillance d'une personne répondant de leur sécurité ou qu'elles aient reçu des instructions sur le fonctionnement de l'appareil. Les enfants doivent être surveillés pour qu'ils ne jouent pas avec l'appareil.

## 3. Pièces fournies à la livraison (voir figures A et B)

- Caméra DF300K avec câble de branchement pour l'adaptateur
- Antenne
- Moniteur DF300M (v2)
- Station d'accueil DF300D
- 2 adaptateurs 5 V DC
- Câble de réseau 2 m
- Support du moniteur avec matériel de fixation
- Instructions d'utilisation

## 4. Équipement

### Moniteur DF300M (voir figure A)

1	Antenne	6	Fente pour carte SD
2	Connexion station d'accueil	7	Support
3	Ecran	8	Bouton de Marche/ Arrêt
4	Branchement adaptateur	9	Haut-parleur
5	Touche Reset (pour éteindre si le moniteur ne réagit pas)		







### Station d'accueil DF300D (voir figure A)

10	Connexion moniteur	13	Connexion réseau
11	Adaptateur	14	Câble de réseau
12	Branchement adaptateur		

### Caméra DF300K (voir figure B)

15	Capteur de crépuscule	24	Branchement adaptateur
16	Indication de l'alimentation	25	Ecrou triangulaire
17	Objectif	26	Vis de blocage
18	Diodes DEL infrarouges	27	Support de fixation
19	DEL de connexion	28	Antenne
20	Prise femelle d'antenne	29	Tampon
21	Prise pour support	30	Adaptateur
22	Microphone	31	Vis
23	Touche Pairing		

### Affichages écran (cf. fig. C)

Écran A		Écran C	
32	Ouvrir le menu	46	Affichage image caméra
33	Statut de la mémoire SD (rouge s'il n'y a pas de carte SD ou si elle est défectueuse)	47	Enregistrement image caméra
34	Affichage de charge de la batterie	48	Paramètres
35	Affichage Internet	Écran D	
	Recherche de la connexion Internet	49	Symbole caméra A
	Connexion Internet établie	50	Symbole caméra 1 à 4
	Connexion Intranet établie	51	Touche Accueil
	Affiche la commande à distance par Internet	52	Touche Retour
36	Bouton d'enregistrement	Écran E	
37	Affichage entrée vidéo	53	Paramètres de l'alarme (réveil)
38	Détection de mouvement 	54	Paramètres caméra
39	Enregistrement programmé 	55	Paramètres système
40	Affichage réception	56	Paramètres d'enregistrement
		57	Informations résumées
		58	Paramètres réseau
Écran B		Écran F	
41	Sous-menu	59	Formatage mémoire
42	Volume	60	Mode veille
43	Affichage image caméra	61	Mise à jour système
44	Connexion Internet	62	Verrouillage automatique de l'écran tactile
45	Fermer le menu	63	Langue du menu
		64	Menu date et heure

## 5. Caractéristiques techniques

### Système caractéristiques

Fréquence radio	2,4 GHz
Modulation	GFSK
Portée radio (max.)	150 m avec visibilité dégagée

### Caméra DF300K

Tension d'alimentation	5 V $\equiv$ DC (adaptateur)
Consommation de courant	ma. 500 mA
Canaux	4
Capteur d'image	1/4" CMOS
Angle de saisie	ca. 63° horizontale
Sensibilité lumineuse	1 lux (sans IR-LEDs)
Capteur de crépuscule	1-8 lux
Illumination	25 diodes DEL infrarouges
Filtre infrarouge	changement automatique
Prévoyance (nuit)	max. 20 m
Microphone	Intégré
Typ de protection	IP66
Dimensions sans antenne	123x Ø60
Température de fonctionnement	- 10 °C à + 40 °C

### Moniteur DF300M

Tension d'alimentation	5 V $\equiv$ DC (adaptateur)
Consommation de courant	800 mA
Accu au lithium	3,7 V, 1800 mA
Baisse de la performance d'accu	env. 20% après 300 cycles de chargement
Ecran	7" (= 17,5 cm) LCD tactile
Résolution écran (Pixel)	800 x 480
	Affichage d'une image: 480 x 272
	Mode quadravision: 320 x 240
Résolution	max. 25 BpS
Format d'enregistrement	H.264
Support d'enregistrement	carte SDHC (max. 32 GB; 32 GB recommandé)
Capacité max. de mémoire en heures	6 (pour une carte SD avec 2 GB) / 26 (pour 8 GB) / 52 (pour 16 GB) / 104 (pour 32 GB)
Haut-parleur	Intégré
Typ de protection	IP20
Dimensions	183 x 128 x 27
Température de fonctionnement	$\pm$ 0 °C à + 40 °

### Station d'accueil DF300D

Tension d'alimentation	5 V $\equiv$ DC (adaptateur)
Consommation de courant	800 mA
Connexion réseau	RJ-45
Dimensions	210 x 85 x 61

### Adaptateur

Tension d'alimentation	230 V $\sim$ 50
Tension de sortie	5 V $\equiv$ , 1,0A

## 6. Consignes de sécurité

Les informations suivantes ont pour but d'assurer votre sécurité et votre satisfaction lorsque vous utilisez l'interphone. Attention : si vous ne respectez pas ces consignes de sécurité, vous vous exposez à un risque considérable d'accident.

**⚠ Danger !** Le non respect de cette consigne peut mettre votre vie ou votre santé en danger.

- Ne laissez pas l'appareil, ni le matériel d'emballage, ni les petites pièces sans surveillance en présence de petits enfants ! Danger de mort par étouffement !
- Veillez à ne pas abîmer les conduites de gaz ou d'eau, ni les fils de courant électrique ou de télécommunications lors des opérations de perçage et de fixation ! Risque de blessure ou danger de mort !
- Manipulez avec précaution les câbles d'alimentation électrique ! Posez-les de sorte qu'ils ne soient pas abîmés et que personne ne trébuche. Ne tirez pas les câbles sur des arêtes vives, et veillez à ne pas les écraser et à ne pas les pincer. Risque de blessure, voire danger de mort !
- Pour la surveillance de bébés ou d'enfants en bas âge, veillez à ce que la caméra et le câble soient hors de portée des enfants. Risque de blessure, voire danger de mort !
- Évitez que les adaptateurs soient en contact avec de l'humidité et ne plongez pas les appareils dans l'eau ! Danger de mort !
- Ne faites fonctionner les appareils qu'avec les adaptateurs fournis. Avant de brancher l'appareil sur le secteur, assurez-vous que les prescriptions soient respectées, donc que le courant d'alimentation est de 230 V ~ AC, 50 Hz et qu'il y a un disjoncteur.

**⚠ Attention !** Le non respect de cette consigne peut engendrer des dégâts matériels.

- N'exposez pas les appareils au feu, ni à la chaleur, ni à des températures longtemps élevées !
- Protégez les appareils des secousses et des sollicitations mécaniques importantes !
- Protégez les appareils des champs magnétiques ou électriques importants !
- N'utilisez les appareils qu'avec les pièces livrées d'origine ou les accessoires de la même marque !
- Vérifiez, avant l'assemblage et la mise en service, que la livraison est complète et qu'elle ne présente pas de détérioration !
- Lorsque vous n'utilisez pas la caméra pendant un certain temps, débranchez toujours les adaptateurs de la prise de courant.
- Ne branchez pas l'appareil s'il est abîmé (par exemple suite à des dégâts de transport). En cas de doute, demandez au service après-vente. Les interventions et les réparations sur les appareils ne doivent être effectuées que par du personnel spécialisé.

## 7. Placement des appareils

Avant de monter la caméra, étudiez l'emplacement de montage. Vérifiez depuis cet emplacement, avant de procéder au montage, le fonctionnement de la caméra et la transmission radio.

Respectez les points suivants :

- La caméra doit être mise en place de sorte qu'il n'y ait pas, dans la mesure du possible, de lumière ni de rayons du soleil directement sur l'objectif sinon l'image peut être saturée. N'oubliez pas que le soleil tourne. Le mieux est de contrôler l'image de la caméra avant le montage. Mettez à cet effet l'appareil en service et tenez la caméra à l'emplacement souhaité. Modifiez si nécessaire la position de la caméra jusqu'à ce que vous obteniez le format d'image désiré.
- Choisissez la distance entre la caméra et l'objet selon le niveau de détail désiré.
- La caméra dispose d'un éclairage infrarouge pour les zones rapprochées. Celui-ci est déclenché par le capteur de crépuscule. Vous pouvez améliorer la qualité de l'image de la caméra avec un éclairage supplémentaire pour la nuit.
- Veillez à ce que l'emplacement de montage de la caméra et du moniteur soit si possible exempt de poussière et de vibrations et qu'il y ait une bonne circulation d'air.
- Veillez à ce qu'il y ait une prise de courant à proximité.
- Si vous souhaitez monter la caméra à l'extérieur, vous devez dans la mesure du possible protéger l'emplacement de montage contre la pluie. L'adaptateur doit être à l'intérieur. La fiche de câble de raccordement au câble de l'adaptateur doit être isolée de telle manière que l'humidité ne puisse y pénétrer.
- Veillez à disposer d'un passage adéquat pour la mise en place du câble d'adaptateur à l'emplacement de montage.
- Pour les enregistrements de nuit, ne tournez pas la caméra vers l'extérieur depuis une fenêtre en verre, car cela nuit à la qualité de l'image à cause de la réflexion des rayons infrarouges.
- Si vous souhaitez démarrer des enregistrements automatiques par détection de mouvement, veillez à ce que l'arrière-plan de l'image prise par la caméra soit fixe (par exemple pas d'arbres dont les branches peuvent bouger en cas de vent).
- La portée maximale de la transmission radio est de 100 m environ (ou dans des conditions optimales jusqu'à 200 m) avec un contact visuel entre la caméra et le moniteur. Dans les bâtiments, la portée est nettement plus faible (typiquement env. 20 m) à cause des murs (notamment les murs en béton armé) et des plafonds. Les surfaces en tôle par exemple un réfrigérateur, des étagères en tôle et un miroir avec de la buée constituent une barrière pour la transmission radio.
- La transmission radio peut être altérée par les champs électriques forts et d'autres appareils radio. Veillez à ce que les appareils suivants soient suffisamment éloignés : Fours à micro-ondes, téléphones radio, appareils radio en 2,4 GHz, moteurs électriques et câbles à courant fort.
- Le moniteur doit être mis en place sur une surface plane et ferme, au mieux 1 m environ au-dessus du sol (meilleures conditions de réception), soit dans la station d'accueil, soit sur batterie avec présentoir fermé.

Remarque :

Si une bande verticale noire est visible sur l'écran, tapotez légèrement sur le boîtier de la caméra ou obstruez brièvement avec la main la face avant de la caméra ou débranchez brièvement la caméra du secteur. Cette bande est due au " blocage " du mécanisme de rotation, ce qui arrive notamment lors d'une mauvaise orientation ou d'un mouvement de la caméra.

## 8. Montage et raccordement de la caméra

La caméra est prévue pour être posée au mur ou à la couverture (voir figure B: I+II).

- Pour une fixation murale ou sur plafond fixez le support [27] de la caméra à l'aide des vis livrées [31] et des tampons [29] à l'emplacement souhaité.
- Tournez le filetage du support dans le filetage [21] de la caméra boîtier.
- Ajustez la caméra et tournez la vis de réglage latérale sur le support des écrous triangulaires [25] et de la vis d'ajustage [26].
- Tournez l'antenne [28] sur la prise femelle d'antenne [20].
- Tournez l'antenne avec précaution de sorte qu'elle est à la verticale vers le haut.
- Branchez la fiche mâle de petite tension de l'adaptateur [30] sur la prise de tension de service [24] de la caméra.
- Branchez l'adaptateur de secteur sur une prise électrique qui convient.
- La DEL POWER [16] s'allume en rouge.

## 9. Connexion de la station d'accueil et du moniteur

### Posez l'appareil (connexion Internet et Intranet impossible)

- Reliez la prise à basse tension de l'alimentation [11] au raccordement de l'alimentation [4] du moniteur.
- Branchez l'adaptateur secteur sur une prise secteur adéquate.
- Tournez l'antenne [1] verticalement pour l'orienter vers le haut.

### Installation dans la station d'accueil (nécessaire pour la connexion Internet ou Intranet et pour utiliser la batterie intégrée du moniteur)

- Reliez la prise à basse tension de l'adaptateur secteur [11] au connecteur d'adaptateur secteur [12] de la station d'accueil.
- Branchez l'adaptateur secteur sur une prise secteur adéquate.
- Tournez l'antenne [1] verticalement pour l'orienter vers le haut.
- Introduisez le moniteur dans la station d'accueil.
- Reliez le câble réseau [14] au réseau (routeur).
- Reliez le câble réseau à la prise réseau [13] de la station d'accueil.

## 10. Mise en service

- Après branchement de l'alimentation, le système est en marche.
- Afin de pouvoir sauvegarder des images, veuillez introduire une carte SD lisible et non verrouillée (SDHC, carte de marque de max. 32 GB recommandée) dans la fente [6]. Si la carte n'est pas formatée, formatez-la avant le premier enregistrement (cf. chapitre 12: menu "Formatage mémoire").
- Appuyez sur la touche on/off [8] du moniteur jusqu'à ce que l'écran s'allume.
- La langue du menu par défaut est l'allemande. Pour changer la langue, procédez comme suit :
  - Cliquez sur la barre [32].
  - Dans le sous-menu, cliquez sur le symbole "i" [41].
  - Cliquez sur le symbole des paramètres [48].
  - Cliquez sur "Systemeinst." [55].
  - Cliquez sur "Standard" [63].
  - Sélectionnez la langue souhaitée. Le moniteur s'éteint

automatiquement. Rallumez-le en appuyant sur la touche [8].

- Suivez les instructions qui s'affichent à l'écran.
- La charge de la batterie au lithium intégrée démarre automatiquement après l'insertion dans la station d'accueil. Laissez la batterie se recharger complètement avant de retirer le moniteur de la station d'accueil. Consultez l'affichage de charge de la batterie [34]. Une fois totalement rechargée, la batterie permet environ 2 heures d'utilisation.
- Pour éteindre le moniteur, appuyez sur la touche on/off [8] jusqu'à ce que l'écran s'éteigne.

## 11. Fonctions de base

### 11.1 Connexion radio

Le moniteur peut recevoir jusqu'à 4 caméras radio. La caméra est réglée par défaut sur le canal 1. (voir affichage de canal [37]).

Une fois la connexion établie entre la caméra et l'écran, la lampe LED de connexion [19] de la caméra va s'allumer et l'écran affichera alors le l'information de la réception [40] sous la forme de quatre barres, symbolisant la qualité de la réception.

### 11.2 Verrouillage manuel de l'écran tactile

En appuyant une fois sur le bouton on/off [8], vous pouvez activer ou désactiver toutes les fonctions de l'écran tactile. L'image de la caméra continuera à s'afficher.

### 11.3 Choix de l'entrée

En touchant une image vidéo, vous pourrez passer en mode plein écran ou revenir à la quadravision.

### 11.4 Enregistrement manuel

- Appuyez
  - lors de l'utilisation d'une caméra en plein écran, les 3 autres entrées vidéo sont éteintes (cf. Paramètres caméra [54] Caméra allumée) avec enregistrement du son, et
  - lors de l'utilisation de plusieurs caméras en quadravision, plusieurs entrées vidéo sont allumées (sans enregistrement du son) sur le symbole d'enregistrement [36]. L'enregistrement démarre et le symbole clignote.
- Appuyez de nouveau sur le symbole d'enregistrement pour terminer l'enregistrement. Sinon, l'enregistrement s'arrêtera au bout de 2 minutes environ.

## 12. Menu

- Ouvrez le menu en cliquant sur la barre [32].
- Vous quitterez le menu en cliquant sur la barre [45] qui est apparue à droite.
- Une fois que vous êtes dans le sous-menu, vous pouvez :
  - quitter totalement le menu en appuyant sur la touche Accueil [51]
  - revenir au niveau précédent du menu en appuyant sur la touche Retour [52].

### Remarque :

Si le moniteur est connecté à Internet et se trouve dans la station d'accueil, vous ne pouvez pas ouvrir le sous-menu. Pour accéder au sous-menu, par exemple pour trouver le numéro d'identification de l'appareil (DID) ou pour consulter le mot de passe, retirez le moniteur de la station d'accueil (le DID se trouve également sur une étiquette située sous le présentoir [7])

## Vue d'ensemble du menu

 [44] **Établir ou interrompre une connexion Internet (" Connexion à l'internet ? " ne fonctionne qu'après connexion au réseau / " Recharge seulement? Aucune connexion à l'internet. " : dans ce cas, il est possible d'accéder aux images vidéo par un réseau WiFi local)**

 [43] **Choisir l'affichage de l'image caméra**

- **BALAYAGE** - mode scan (les entrées vidéo allumées sont affichées en plein écran les unes après les autres à intervalles de 5 secondes)
- **QUAD** - mode quadra-vision (les 4 entrées vidéo sont affichées simultanément à l'écran)
- **Cam 1 / Cam 2 / Cam 3 / Cam 4** - l'entrée vidéo 1, 2, 3 ou 4 est affichée en plein écran

 [42] **Régler le volume de l'alarme et le volume de l'image du moniteur** (le son de l'image du moniteur n'est disponible qu'en mode plein écran) - Paramètres d'usine : 6 barres / 6 barres

 [41] **Sous-menu**

 [46] **Pour revenir à l'affichage de l'image vidéo**

 [47] **Enregistrements vidéo sauvegardés** (" Liste d'enregistrement ")

- **Le symbole caméra A** [49] affiche les enregistrements sauvegardés de toutes les caméras pour le mois sélectionné
- **Les symboles caméra 1 à 4** [50] affichent les enregistrements sauvegardés de la caméra correspondante pour le mois sélectionné

Les enregistrements sauvegardés sont indiqués par un affichage du jour en vert

En cliquant sur le jour vert, vous ouvrez l'aperçu des enregistrements sauvegardés pendant cette journée

En cliquant sur un enregistrement, vous lancez le mode lecture

En cliquant sur X après l'enregistrement correspondant dans la liste, vous effacez l'enregistrement, en cliquant sur "X" derrière le symbole de dossier, vous effacez tous les enregistrements de la journée sélectionnée.

 [48] **Menu Paramètres**

 [54] **Paramètres caméra**

- **Jumelage** - Cliquez sur l'entrée vidéo que vous souhaitez synchroniser. Vous avez 60 secondes pour appuyer sur la touche Synchronisation [23] de la caméra.
- **Caméra allumée** (Caméra E/F) - Une petite croix signifie que l'image de la caméra synchronisée est affichée. Un X signifie qu'elle n'est pas affichée - Paramètres d'usine : tout est affiché
- **Luminosité** - Sélectionnez l'entrée vidéo, dont la luminosité peut être réglée entre -2 et +2  
Paramètres d'usine : tout est réglé à 0

 [56] **Paramètres d'enregistrement**

- **Détection par le mouvement :**  
De - détection de mouvements désactivée  
Bas - détection de mouvement à faible sensibilité ; en cas de mouvement détecté, un enregistrement de 2 minutes démarre / Haut - détection de mouvement à forte sensibilité ; en cas de mouvement détecté, un enregistrement de 2 minutes démarre  
Paramètres d'usine : tout est réglé sur " Bas"
- **Alerte par courriel** (" googlemail " recommandé)  
Notification par e-mail activée (allumée) / désactivée (éteinte)  
Entrez les informations demandées avant d'activer cette fonction (Exemple pour Google Mail : Cocher "Use SSL" / SMTP server: smtp.gmail.com / SMTP port: 465 / Username: MaxMustermann@gmail.com (compte e-mail pour l'envoi de l'e-mail) Password: Votre mot de passe correspondant au compte e-mail / Receiver: saisir l'adresse e-mail à laquelle le message doit être envoyé). Si cette fonction est activée et que le moniteur détecte un mouvement (la détection de mouvement doit être activée), le destinataire saisi reçoit un e-mail de notification indiquant l'heure et la caméra qui a détecté un mouvement.
- **Enregistrements programmés** - enregistrement programmé  
Sélectionnez la ou les caméra(s), l'heure de début (" Démarrage "), l'heure de fin (" Stop ") et la date de l'enregistrement (AM : 0-12 heures ; PM : 12-24 heures ; l'heure de début et l'heure de fin doivent se trouver dans la même journée). Il est possible de sauvegarder jusqu'à cinq enregistrements programmés (colonne de droite 1 à 5). - Paramètres d'usine : aucun enregistrement programmé





### [58] Paramètres réseau

- **Paramètres Internet** - ne changez pas le réglage du DHCP (il permet de relier automatiquement le moniteur au réseau existant)
- **Code de sécurité** - ici, le code de sécurité peut être modifié (*paramètres d'usine : 123456*)
- **Informations relatives au réseau** - vous trouverez ici entre autres le DID (numéro d'identification de l'appareil) pour utiliser la fonction Internet



### [53] Paramètres de l'alarme (régler le son du réveil ou du timer)

- **Période** - possibilité de régler la durée de l'alarme (2 s/10 s/30 s/aucune [fonction éteinte])  
*Paramètres d'usine : 10 s*

- **Mélodie** - 3 mélodies au choix - *Paramètres d'usine : mélodie 1*

(L'alarme, le réveil et le chronomètre se règlent dans Paramètres système/Heure/Heure de l'alarme)



### [55] Paramètres système



#### [60] Économie d'énergie

Mode veille activé (allumé)/désactivé (éteint)

Si le mode veille est activé, l'affichage de l'écran s'éteint automatiquement après 2 minutes d'inactivité. Pour rallumer l'affichage de l'écran, appuyez sur la touche on/off [8]. En cas de mouvement détecté ou d'enregistrement programmé, l'écran se rallume automatiquement.

*Paramètres d'usine : désactivé*



#### [62] Écran verrouillage

Verrouillage activé (allumé)/désactivé (éteint)

Après 30 secondes d'inactivité, toutes les fonctions de l'écran tactile seront désactivées. L'image de la caméra continuera cependant à s'afficher. Pour déverrouiller l'écran, appuyez une fois sur la touche on/off [8]. - *Paramètres d'usine : désactivé*



#### [64] Heure

- **Heure de l'alarme** - vous pouvez sauvegarder et activer (cocher) ou désactiver (touche X) 5 différentes heures de réveil

*Paramètres d'usine : aucune heure de réveil sauvegardée*

- **Réglage de l'heure** - vous pouvez régler l'heure et la date du moniteur
- **Minuterie** - chronomètre ; durée maximum 59 minutes et 59 secondes

AM : 0-12 heures ; PM : 12-24 heures



#### [59] Formatage du stockage / Activation de la mémoire en anneau

Vous pouvez "formater" la carte SD manuellement, ce qui efface tout ce qui était enregistré; vous pouvez également choisir "Écraser", c'est-à-dire que la mémoire en anneau est activée et que les données les plus anciennes sont automatiquement écrasées lorsque la mémoire est pleine



#### [61] Mise à jour du système

Si l'entreprise édite un nouveau logiciel, vous le trouverez sur [www.indexa.de](http://www.indexa.de) dans la rubrique Téléchargements.

- Retirez la carte SD du moniteur.
- À partir de votre ordinateur, enregistrez le nouveau logiciel sur la carte SD.
- Insérez de nouveau la carte SD dans le moniteur.
- Démarrez la mise à jour du système.

Vous trouverez les informations concernant la version du logiciel installée sur votre moniteur dans Paramètres réseau [58]/Informations relatives au réseau



#### [63] Par défaut et sélection de la langue

Le moniteur s'éteint automatiquement après le choix de la langue. Rallumez-le et suivez les instructions qui s'affichent à l'écran. Les paramètres d'usine sont maintenant modifiés.



### [57] Informations résumées sur les sujets suivants (Conseils):

installation et performance/installation de la détection de mouvement/enregistrement instantané/vidéo enregistrée affichage/sauvegarder et supprimer/connecter à Internet/accès à distance à l'affichage/mode PTZ (panoramique/inclinaison/zoom)/nouvelle caméra/mode veille

### 13. Remarques sur la fonction de sauvegarde

- Les images " pré-alarme " sont sauvegardées, c'est-à-dire que sur chaque enregistrement, le mouvement déclencheur n'apparaît qu'après quelques secondes.
- Le son n'est sauvegardé que pour les enregistrements en mode plein écran (une seule entrée vidéo allumée - cf. Paramètres caméra [54] Caméra allumée).
- La capacité de stockage de la carte SD est affichée à l'écran [33]. Si la carte mémoire est pleine, un message s'affiche à l'écran. Ensuite, il n'est plus possible de sauvegarder d'autres enregistrements. Remplacez la carte SD par une nouvelle carte formatée ou effacez-la en utilisant " Formatage mémoire " [59] (cf. chapitre 12).
- Outre la lecture des enregistrements sur le moniteur, vous pouvez retirer la carte SD et les regarder sur votre ordinateur (pour cela, il faut un programme de lecture de vidéos, par exemple Quicktime Player).

### 14. Accès via l'application

#### Remarques :

- pour accéder au moniteur via Internet, il faut que :
  1. le moniteur se trouve dans la station d'accueil ;
  2. le routeur auquel la station d'accueil est reliée via le câble réseau [14] soit connecté à Internet.

Pour accéder au moniteur via Intranet (le routeur n'est pas connecté à Internet), il faut que :

  1. le moniteur se trouve dans la station d'accueil ;
  2. la station d'accueil soit reliée à un routeur WiFi via le câble réseau [14];
  3. la tablette ou le Smartphone soit connecté(e) au WiFi de l'Intranet.
- Le numéro d'identification de l'appareil (DID) à entrer dans votre Smartphone ou votre tablette se trouve sur l'étiquette sous le présentoir [7] et dans le menu, dans la rubrique Paramètres réseaux [58]/Informations relatives au réseau (pour y accéder, retirez temporairement le moniteur de la station).
- Le changement d'entrée vidéo et les mouvements sont affichés avec un léger décalage (en fonction de la qualité de la connexion Internet).

#### Avertissement :

Comme pour tous les Smartphones et tablettes, l'utilisation d'une connexion Internet peut occasionner des coûts substantiels. Nous vous recommandons donc de contracter un abonnement approprié avec taux forfaitaire.

#### Première utilisation de l'appli

- Sur la boutique d'applis ou de jeux, téléchargez l'appli gratuite " OMGuard " sur votre tablette ou votre smartphone (iPad/iPhone : à partir d'iOS5 ; tablette/smartphone Android à compter de la v.2.3x.
- Ouvrez l'application " OMGuard ".
- Cliquez sur le champ " Press to add new system ".
- Les informations du système s'affichent (voir la figure Da). Sous " Nom du système " [65], saisissez un nom pour votre appareil.
- Saisissez sous " DID " le numéro d'identification de l'appareil (voir l'étiquette sur le moniteur) ou appuyez sur " Search " [69]; lorsque le numéro d'identification de l'appareil s'affiche, cliquez sur le numéro d'identification (iOS : cliquez également sur " JOIN ") et celle-ci apparaît dans le champ " DID ".

- Sous " Code de sécurité " [67], saisissez le mot de passe de l'appareil (valeur par défaut : 123456 - voir le chapitre 12, Menu : Code de sécurité).
- Confirmer avec " Save " [71] (Android : appuyez également sur " Yes ").
- Confirmez ensuite avec " OK ".

La page principale (voir la figure Db) s'affiche. Vous devez voir en haut à gauche le nom de l'appareil [72] et l'information " Connected " [73].

Si la liaison n'est pas établie (le message est " Disconnected "), cliquez sur " Actualiser " [79].

#### Saisie du code PIN / Message après la détection de mouvement / infos application

- Appuyez sur "i" [80 - Informations].
- Afin d'améliorer la sécurité d'accès de l'appli, vous pouvez procéder comme suite pour exiger la saisie d'un code PIN à l'ouverture de l'appli après la mise en service du smartphone/de la tablette :
  - Appuyez sur " Setup PIN Lock ".
  - Saisissez deux fois le PIN requis puis cochez " Enable lock when starting ".

Remarque : Sans code PIN valide, vous ne pouvez plus accéder à l'application après avoir allumé votre appareil. Pour cette raison, nous vous recommandons de consigner le code PIN par écrit et de le conserver dans un endroit sûr. En cas de perte du code PIN, vous devez supprimer l'application, la télécharger à nouveau et paramétrer à nouveau les caméras souhaitées.

- Pour qu'un message soit envoyé en cas de détection d'un mouvement par la caméra au smartphone/à la tablette qui est reliée au moniteur par l'appli, cochez la case " Notify Enable " (Validation de la notification) et confirmez par " OK ". Ceci ne marche toutefois que pour Android. Pour iOS, cette fonction doit être paramétrée comme suit :
  - Démarrez les paramètres sur l'écran d'accueil de votre appareil iOS.
  - Sélectionnez " Notifications " (messages).
  - Faites défiler jusqu'à l'application " OMGuard " puis sélectionnez-la.
  - Placez l'interrupteur sur " ON " (fonction activée).
  - Remarques : Pour iOS, l'activation de cette fonction par l'exploitant peut durer jusqu'à deux heures.
  - Lorsque le message passe par la messagerie électronique de l'exploitant, il peut arriver qu'il arrive avec un certain retard.
- Appuyez sur " About " pour obtenir des informations sur l'application. Pour quitter, appuyez sur " OK ".
- Pour retourner à la page principale, appuyez à nouveau sur "i" [80] ou sur " Close ".

#### Inscription d'autres appareils

- Appuyez sur [77] pour appeler les " Informations du système " (voir la figure Da). Il est possible de raccorder successivement jusqu'à six appareils à votre smartphone/à votre tablette. Procédez ensuite comme indiqué sous " Première utilisation de l'appli ". Toutes les liaisons sont affichées les unes au-dessous des autres et doivent être trouvées en faisant défiler.

#### Page d'image en direct (voir la figure Dc)

- Sur la page principale, sélectionnez l'image fixe de la caméra. L'image en direct de la caméra 1 s'affiche dans la moitié inférieure de l'écran (à la condition qu'une caméra soit raccordée). Pour visualiser l'image en direct en mode plein écran, faites pivoter votre appareil de 90°.

- À l'aide de [81], sélectionnez la caméra 1 à 4 dont vous voulez voir l'image.
- Pour quitter l'image en direct, appuyez sur "Retour" [86].

#### Capture d'écran / allumer / éteindre le son / enregistrement vidéo manuel

- Pour faire une capture d'écran (photo) de la page Image en direct, appuyez sur "Capture d'écran" [84]. La photo est enregistrée sur votre smartphone / tablette.
- Pour démarrer un enregistrement manuel de 2 minutes, appuyez sur "Enregistrement manuel" [85], le message "Enregistrement" [83] s'affiche sur l'image en direct. L'enregistrement est sauvegardé sur la carte SD du moniteur.

#### **Fonctions de commande**

- Sur la page principale, appuyez sur "Commande" [78] pour afficher les éléments de commande [74/75/76] décrits ci-après.
- Pour masquer les éléments de commande, appuyez à nouveau sur "Commande".

#### Paramétrer e-mail après détection de mouvement

- Appuyez sur "Paramètres" [74]. Vous êtes maintenant dans l'Information système (voir image Da).
- Le cas échéant, activez "Ensemble Email Alert" (cocher la case [68] ou glisser l'interrupteur vers la droite) - après la détection d'un mouvement, la caméra envoie un e-mail à l'adresse que vous avez enregistrée sur le moniteur.
- Pour enregistrer les modifications, appuyez sur "Save" [71], puis confirmez avec "Yes" ou "OK".

#### Déconnecter un appareil

- Pour déconnecter un appareil, cliquez sur "Déconnecter un appareil" [75] et confirmez par "Oui". Pour le bon fonctionnement de l'appareil, celui-ci devrait toujours rester connecté.

#### Visionner / supprimer les enregistrements (s. Abb. Dd)

- Cliquez sur "Enregistrement" [76] pour obtenir une liste de tous les enregistrements de la caméra 1 stockés sur la carte SD **dans la dernière heure**.
- À l'aide de [88], sélectionnez la caméra 1 à 4 à laquelle vous voulez accéder.
- Pour voir la liste exhaustive des enregistrements, appuyez sur "Recherche" [90] ou "Search". Cliquez sur la date et l'heure souhaitées (dans l'ordre suivant : 1 heure / 6 heures / 12 heures / 24 heures / 1 semaine / 1 mois), correspondant à votre recherche (Android : confirmez avec "Yes").
- Pour visionner l'enregistrement souhaité, appuyez dessus [87]. Si, en raison d'une mauvaise connexion, aucune image n'apparaît, attendez env. 1 minute et rejouez la vidéo.
- Pour supprimer les enregistrements individuellement, appuyez sur (Android) : "Modifier" [89], puis cochez les enregistrements correspondants. Pour supprimer tous les enregistrements, appuyez sur le symbole avec quatre carrés. Appuyez ensuite sur l'icône panier puis confirmez avec "Yes". Pour iOS, sélectionnez "Delete all" (supprimer tous les enregistrements) puis confirmez avec "Yes" ou bien sélectionnez "Delete one" (supprimer un enregistrement), appuyez sur l'icône rouge située avant l'enregistrement puis confirmez avec "Delete".
- Pour quitter la liste, appuyez sur l'icône "Retour" de votre appareil (Android) ; pour iOS; appuyez sur "Back".

## 15. Portée radio

La portée de la transmission radio dépend de nombreux facteurs différents. Lorsque les conditions sont idéales, il est possible de capter avec une visibilité dégagée (entre les deux antennes) jusqu'à 150 m, mais dans les bâtiments seulement jusqu'à 20 m. Cette portée ne peut toutefois pas être garantie car les conditions du site d'utilisation peuvent avoir une incidence négative.

La portée peut être altérée dans les cas suivants :

- Murs et plafonds, notamment s'ils sont en béton armé ou en métal
- Fenêtres à double vitrage (par exemple les fenêtres pour l'économie d'énergie), les radiateurs, les miroirs, les surfaces métalliques
- Lignes électriques et appareils électriques (par exemple moteur électrique, four à micro-ondes)
- Appareils à la même fréquence radio ou à une fréquence radio avoisinante (par exemple un système WLAN)

Si la caméra est montée par exemple sur un mur extérieur, il est possible de déplacer l'antenne vers l'intérieur grâce à un câble de rallonge pour antenne disponible séparément (cf. chapitre 17). Ceci peut éventuellement permettre d'améliorer la réception.

## 16. Entretien et nettoyage

- Les appareils ne demandent aucun entretien: C'est pourquoi, vous ne devez jamais les ouvrir.
- Vérifiez régulièrement la sécurité technique et le fonctionnement de l'appareil.
- Avant le nettoyage, débranchez les adaptateurs de la prise de courant.
- Extérieurement, les appareils ne doivent être nettoyés qu'avec un pinceau ou un chiffon doux légèrement humide.

## 17. Accessoires optionnels

- Caméra supplémentaire DF300K avec accessoires. Art. Nr. 27269
- Rallonge d'antenne pour caméra avec support mural  
RG142SMA-2M, 2 m, affaiblissement 1,6 dB, Art. Nr. 27243  
RG142SMA-4M, 4 m, affaiblissement 3,2 dB, Art. Nr. 27244

## 18. Élimination



Ne jetez pas le matériel d'emballage et les appareils eux-mêmes, mais amenez-les à des emplacements de récupération. La déchetterie ou l'emplacement de recyclage le plus proche vous seront communiqués par votre administration communale.

## 19. Déclaration de conformité



Nous, la société INDEXA GmbH, Paul-Böhringer-Str. 3, 74229 Oedheim, Allemagne, déclarons par la présente que ce produit DF300 Set est conforme aux spécifications fondamentales et aux autres prescriptions applicables de la directive européenne 1999/5/CE. Vous trouverez la déclaration de conformité de ce produit sur le site Internet [www.pentatech.de](http://www.pentatech.de).

## 20. Garantie

En plus des prétentions de garantie légales vis-à-vis du vendeur et conformément aux conditions ci-dessous, le fabricant offre une GARANTIE DE 2 ANS à partir de la date d'achat (justification grâce à une preuve d'achat). La garantie n'est valable que pour le premier acheteur et n'est pas transmissible. Cette garantie n'est valable que pour l'utilisation dans des lieux privés et pour des conditions d'habitation normales. Vos droits légaux ne sont pas affectés par cette garantie. La garantie est valable uniquement pour des défauts matériels et de fabrication. Elle concerne uniquement l'échange ou bien la réparation d'appareils défectueux. Dans tous les cas, la garantie est limitée au prix courant de l'appareil. La garantie n'est pas valable pour les pièces d'usure, les piles ou les accumulateurs. Cette garantie n'est valable que si les instructions de manipulation et d'entretien ont été respectées. Les dommages résultant d'abus, d'une utilisation inappropriée, d'influences extérieures, de la poussière, de la saleté, de l'eau ou bien plus généralement de conditions environnementales anormales, ainsi que les dommages résultant de surtension, des accumulateurs, des piles ou d'une alimentation inadéquate sont exclus de la garantie. La garantie n'est plus valable lorsque des réparations ou des interventions

ont été faites par des personnes non-habilitées, ou bien lorsque des pièces accessoires ou de complément ont été ajoutées à l'appareil alors que celles-ci ne sont pas prévues à cet effet. Vous pouvez vous informer auprès de la société de distribution compétente à propos des modalités de retour. Les retours doivent être correctement emballés et sont renvoyés à vos frais. Les envois non-autorisés ou bien non-renvoyés à vos frais ne seront pas acceptés. Les réparations ne peuvent être traitées que si l'envoi est accompagné d'une description détaillée des problèmes. Veuillez ne renvoyer que des systèmes complets. Après échéance de la garantie, les réparations sont payantes et ne sont pas toujours possibles. Les prestations de garantie n'induisent pas de prolongement de la période de garantie ni de renouvellement de cette période de garantie. La période de garantie pour les pièces de remplacement incorporées se termine en même temps que la période de garantie de l'appareil. Si d'autres responsabilités légales ne sont pas expressément prescrites, toutes les autres prétentions, en particulier en ce qui concerne des dommages sur les personnes ou le matériel du fait de l'utilisation ou non de l'appareil, ou bien du fonctionnement défectueux de celui-ci, sont exclues.

Indexa GmbH, Paul-Böhringer-Str. 3, 74229 Oedheim, Allemagne  
www.pentatech.de

## 21. Recherche d'erreurs

Anomalies	Cause possible	Élimination des anomalies
L'image de la caméra n'apparaît pas à l'écran	En mode plein écran: Un canal incorrect a été sélectionné	Choisissez la bonne entrée vidéo
	La caméra n'est pas alimentée en courant	Vérifiez que la DEL Power [16] de la caméra correspondante est allumée. Si ce n'est pas le cas, vérifiez l'adaptateur et la connexion du câble
	Aucune connexion n'a encore été établie	Synchronisez la caméra avec le moniteur
	La caméra se trouve hors de portée	Réduisez la distance entre la caméra et le récepteur Utiliser une rallonge d'antenne (voir chapitre 17)
	La connexion a été interrompue par des objets	Retirez les objets relativement importants ou modifiez l'emplacement de la caméra et/ou du récepteur
	L'antenne n'est pas vissée ou elles ne sont pas parallèles les unes aux autres	Vissez l'antenne [28] et orientez les deux l'une parallèle à l'autre par exemple les deux à la verticale
	La caméra n'est pas activée	Veillez activer la caméra correspondante (voir chapitre 12. Caméra allumée)
Réception du signal instable	Moniteur et caméra trop éloignés l'un de l'autre	Réduisez la distance entre la caméra et le récepteur
	Les antennes ne sont pas parallèles l'une à l'autre	Orientez les deux antennes l'une parallèle à l'autre
	Le signal a été bloqué	Retirez les objets métalliques relativement importants ou modifiez l'emplacement de la caméra et/ou du moniteur
	Le signal a été perturbé	Assurez-vous qu'il n'y a aucune source de perturbation à proximité de la caméra ou du moniteur, par exemple un routeur WLAN, des appareils électriques, un four à micro-onde
L'image du moniteur ne se déclenche pas automatiquement	La batterie est déchargée	Recharger la batterie sur secteur
	Mode économie d'énergie enclenché	Appuyez sur la touche on/off [8] ou arrêtez le mode économie d'énergie (cf. chapitre 12. Économie d'énergie [60])
Dans le cas de la permutation automatique, les images de la caméra ne sont pas affichées.	Les caméras n'ont pas été sélectionnées ou ne sont pas connectées	Prenez en compte les deux premières erreurs de ce tableau
Image vacillante	Source lumineuse forte dans la zone de saisie de la caméra	Placez la caméra à un autre endroit
Image complètement claire	Mauvaise commande du fait d'un contre-jour important	Modifiez l'orientation ou l'emplacement de la caméra.
Bande noire à l'écran	Le mécanisme de rotation est "bloqué" en raison d'une mauvaise orientation de la caméra ou en raison du mouvement de la caméra	Tapotez légèrement sur le boîtier de la caméra ou obstruez brièvement avec la main la face avant de la caméra ou débranchez brièvement la caméra du secteur
Aucun enregistrement possible	Aucune carte SD insérée	Insérez une carte SD lisible et déverrouillée et formatez-la
	Carte SD verrouillée	Veillez déverrouiller la carte SD
	Carte SD pleine	Veillez formater la carte SD (voir chapitre 12. [59])
Utilisation de l'écran tactile impossible	Écran tactile activé	Appuyez une fois sur la touche on/off [8] ou désactivez le verrouillage de l'écran tactile (cf. chapitre 12. [62])
Si la détection de mouvement est activée, des images indésirables peuvent être prises	Mouvements des arbres et des plantes, changements rapide de lumière ou d'obscurité, neige ou pluie	Réduire la sensibilité de la détection de mouvement ou modifier la position de la caméra

## 1. Inleiding

Lees deze gebruiksaanwijzing s.v.p. volledig en zorgvuldig door. De gebruiksaanwijzing behoort bij dit product en bevat belangrijke aanwijzingen voor de ingebruikneming en het gebruik.

Let steeds op alle veiligheidsaanwijzingen. Als u vragen hebt of onzeker bent over het gebruik van de apparaten, vraag dan advies aan een deskundige.

Bewaar deze gebruiksaanwijzing zorgvuldig en geef die indien nodig door aan derden.

## 2. Gebruik volgens de voorschriften

De draadloze bewakingscameraset bestaat uit de camera DF300K met elk nettransformator, de monitor DF300M (v2) met elk nettransformator en de dockingstation DF300D.

Hij dient ter bewaking van objecten (bijv. ruimtes, deur- inganggebieden, inritten) met beeld en geluid. De overdracht van beeld en geluid naar de monitor gebeurt draadloos met een frequentie van 2,4 GHz.

De stroomvoorzorging van de set gebeurt via de meegeleverde nettransformatoren, aangesloten aan het netstroom 230 V ~ AC, 50 Hz. De monitor heeft een geïntegreerde lithiumaccu die automatisch wordt opgeladen wanneer de monitor in het dockingstation met adapter wordt geplaatst. De lithiumaccu voorziet de monitor tot 2 uur lang van stroom.

Bij voldoende lichtverhoudingen brengt de camera een kleurenfoto over. Als de omgevingsverlichting te zwak wordt, schakelt automatisch de infraroodverlichting in. Hierbij wordt de onmiddellijke omgeving (tot 20 m) helemaal verlicht en schakelt het videobeeld voor een betere gevoeligheid over naar de zwart/wit modus. Om de beeldkwaliteit zowel overdag als 's nachts te optimaliseren, wordt bij de overgang van dag naar nacht en omgekeerd een intern filter mechanisch omgeschakeld. Als bewaking bij donker of bij slechte lichtverhoudingen gewenst is, bevelen wij een extra verlichting aan.

Op de monitor kunnen beelden van maximaal vier draadloze camera's DF300K worden ontvangen. De kanalen kunnen met de hand individueel of automatisch via een scan-functie na elkaar worden gekozen. Ze kunnen ook gelijktijdig op het in vieren gedeelde beeldscherm worden bekeken.

De geluidoverdracht gebeurt op digitale basis op steeds wisselende frequenties (frequentiehoppen) die tussen camera en ontvanger zijn gesynchroniseerd. Alleen de monitor die met de camera "gepaard" is, kan de gesynchroniseerde signalen ontvangen. Hierdoor is men verzekerd tegen af luisteren.

De camera is weerbestendig (beschermingstype IP66) en dus zowel geschikt voor het bewaken van binnenruimtes als voor het monteren op een beschermde plaats buiten. De nettransformator moet wel tegen vocht en nattigheid worden beschermd.

De monitor met geïntegreerde draadloze ontvanger kan worden bediend via het beeldschermmenu (aanraakscherm).

Met de monitor kunnen beeld en geluid op de SDHC-kaart (tot 32 Gb, niet bij de levering inbegrepen) worden opgenomen. Het opnemen kan handmatig, met de timer of automatisch door de bewegingsdetectiemodus worden geactiveerd. Naar keuze kan het fifo-geheugen geactiveerd worden, zodat bij een vol geheugen automatisch over de oudste gegevens heen geschreven wordt. De ingebouwde realtime klok en kalender zorgen ervoor dat de opnames kunnen worden gearchiveerd en dat er tijdsgestuurd kan worden opgenomen. Het apparaat bezit bovendien een wek- en timerfunctie. De opnames kunnen direct bij de monitor, op een pc of via een app worden bekeken.

Is de monitor in het dockingstation geplaatst en is het dockingstation via de netwerkkabel met een lokaal netwerk verbonden, dan kan het systeem worden bediend via een smartphone of tablet die met het netwerk verbonden is (Apps voor iPhone en Android verkrijgbaar; niet geschikt voor Windows of Blackberry smartphones).

Wanneer er een internetverbinding is, kunt u de beelden ook via het internet bekijken via app (DSL-snelheid van min. 512 Kbps vereist). Een IP-adres is niet nodig en toegang via een webbrowser is onmogelijk. Als er een beweging wordt gedetecteerd kunt u hiervan via e-mail op de hoogte worden gebracht.

De bewakingsset is bedoeld voor gebruik in particuliere huishoudens. Let op de voorschriften met betrekking tot videobewaking in industriële en publieke gebieden. Videobewaking komt niet in de plaats van uw eigen verantwoordelijkheid, voorzorg of plicht om toezicht te houden.

Elk ander gebruik van of wijziging aan de apparaten geldt als niet volgens de voorschriften en heeft wezenlijke risico's op ongelukken. De producent is niet aansprakelijk voor schades, die door onbedoeld gebruik of verkeerde bediening worden veroorzaakt.

Dit apparaat is niet geschikt om te worden gebruikt door personen (inclusief kinderen) met beperkte fysieke, sensorische of geestelijke vermogens of met gebrek aan ervaring en/of kennis, tenzij zij onder toezicht staan van een persoon die voor hun veiligheid verantwoordelijk is of van hem aanwijzingen hebben gekregen, hoe ze het apparaat moeten gebruiken. Men dient erop toe te zien, dat kinderen niet met het apparaat spelen.

## 3. Omvang van de levering (zie afb. A + B)

- Camera DF300K met aansluitkabel voor nettransformator
- Antenne
- Monitor DF300M (v2)
- Dockingstation DF300D
- 2 st. nettransformator 5V DC
- Netwerkkabel 2 m
- Houder met bevestigingsmateriaal
- Gebruiksaanwijzing

## 4. Uitrusting

### Monitor DF300M (zie afb. A)

1	Antenne	6	Sleuf voor SD-kaart
2	Verbinding voor dockingstation	7	Opsteller
3	Beeldscherm	8	Aan-/uitknop
4	Nettransformator-aansluiting	9	Luidspreker
5	Reset-toets (om uit te schakelen als de monitor niet reageert)		

### Dockingstation DF300D (zie afb. A)





10	Verbinding voor monitor	13	Netwerkaansluiting
11	Nettransformator	14	Netwerkkabel
12	Nettransformator-aansluiting		

### Camera DF300K (zie afb. B)

15	Schemeringssensor	24	Nettransformator-aansluiting
16	Power LED	25	Driehoekmoer
17	Objectief	26	Vastzetschroef
18	Infrarood LEDs	27	Houder
19	Verbindings-LED	28	Antenne
20	Antennebus	29	Plug
21	Bus voor bevestiging	30	Nettransformator
22	Microfoon	31	Schroef
23	Pairing-toets		

### Beeldschermweergaven (zie afb. C)

#### Beeldscherm A

32	Menu openen	45	Menu sluiten
33	SD-geheugenstatus (rood, wanneer er geen SD-kaart in het toestel steekt of wanneer de SD-kaart defect is)	<u>Scherm C</u>	
34	Acculaadstatus	46	Camerabeeldweergave
35	Internetweergave	47	Camerabeeldopnames
 Er wordt getracht verbinding te maken met het internet		48	Configuratiemenu
 De internetverbinding functioneert		<u>Scherm D</u>	
 De intranetverbinding functioneert		49	Camerasymbool "A"
 Geeft de afstandsbediening via het internet weer		50	Camerasymbool "1" tot "4"
		51	Homeknop
		52	Terug-knop

#### Scherm B

41	Submenu
42	Volume
43	Camerabeeldweergave
44	Internetverbinding

22 - (NL)

## 5. Technische gegevens

### Systeemgegevens

Radiofrequentie	2,4 GHz
Modulatie	GFSK
Radio-reikwijdte (max.)	150 m bij vrij zicht

### Camera DF300K

Bedrijfsspanning	5V $\equiv$ DC (nettransformator)
Stroomopname	500 mA
Kanalen	4
Beeldsensor	1/4" CMOS
Hoek	ong. 63° horizontaal
Lichtgevoeligheid	1 Lux (Zonder de IR-LEDs)
Schemeringssensor	1-8 Lux
Verlichting	25 Infrarood LEDs
Infraroodfilter	automatisch vervangen
Afstands visie bij nacht	max. 20 m
Microfoon	ingebouwd
Beschermingsgraad	IP 66
Afmetingen zonder antenne	123 x Ø 60 (mm)
Bedrijfstemperatuur	-10°C tot + 40°C

### Monitor DF300M

Bedrijfsspanning	5V $\equiv$ DC (nettransformator)
Stroomopname	800 mA
Lithium-accu	3,7 V, 1800 mA
Afval van prestaties van de batterij	ongeveer 20% na 300 oplaadcycli
Beeldscherm	7" (= 17,5 cm) Aanraak-LCD
Beeldschermresolutie (Pixel)	800 x 480
Weergave van een beeld	480 x 272
Quad-weergave	320 x 240
Beeldratio	max. 25 BpS
Opslagformaat	H.264
Opslagmedium	SDHC-kaart (max. 32 GB, 32 GB aanbevolen)
max. geheugencapaciteit in uren	6 (bij SD-kaart met 2 GB) / 26 (bij 8 GB) / 52 (bij 16 GB) / 104 (bij 32 GB)
Luidspreker	ingebouwd
Beschermingsgraad	IP 20
Afmetingen	183 x 128 x 27 (mm)
Bedrijfstemperatuur	$\pm$ 0°C tot + 40°C

### Dockingstation DF300D

Bedrijfsspanning	5V $\equiv$ DC (nettransformator)
Stroomopname	max. 800 mA
Netwerkaansluiting	RJ-45
Afmetingen	210 x 85 x 61 (mm)

### Nettransformatoren

Bedrijfsspanning	230 V $\sim$ , 50 Hz
Uitgangsspanning	5V $\equiv$ , 1,0 A

## 6. Veiligheidsaanwijzingen

De volgende aanwijzingen dienen uw veiligheid en tevredenheid bij het gebruik van het apparaat. Let erop dat het veronachtzamen van deze veiligheidsaanwijzingen tot aanzienlijke ongevalrisico's kan leiden.

**⚠ Gevaar!** Bij veronachtzaming van deze aanwijzing bestaat er gevaar voor leven en gezondheid en bij veronachtzaming van deze aanwijzing kan er schade aan voorwerpen ontstaan.

- Laat kleine kinderen niet zonder toezicht met het apparaat, verpakkingsmateriaal of onderdelen spelen! Anders dreigt levensgevaar door verstikking!
- Beschadig bij boorwerkzaamheden en bij het bevestigen geen leidingen voor gas, stroom, water of telecommunicatie! Anders dreigt levens- of verwondingsgevaar!
- Wees voorzichtig met de leidingen! Verplaats deze zo, dat ze niet kunnen worden beschadigd en dat men er niet over kan struikelen. Trek de kabels niet over scherpe randen, en druk of klem ze niet ergens af. Anders dreigt levens- en verwondingsgevaar!
- Let er bij het toezicht op baby's of kleine kinderen op, dat de camera en de kabel buiten bereik van het kind zijn. Anders dreigt levens- en verwondingsgevaar!
- Verhinder, dat de nettransformatoren met vocht in aanraking komen en doop de apparaten niet in het water! Anders dreigt levensgevaar!
- Bedien de apparaten uitsluitend met de meegeleverde nettransformatoren. Vergewis u er, voordat u de nettransformator aan het elektriciteitsnet aansluit, van dat de netstroom volgens voorschrift voorzien is van 230 V ~ AC, 50 Hz en dat die voorzien is van een voorgeschreven beveiliging.
- Stel de apparaten niet bloot aan de nabijheid van vuur, hitte of langdurige inwerking van hoge temperaturen!
- Bescherm de apparaten tegen sterke mechanische belastingen en schokken!
- Bescherm de apparaten tegen sterke magnetische of elektrische velden!
- Gebruik de apparaten alleen met de geleverde originele delen of originele onderdelen!
- Controleer voor de montage en de ingebruikneming de levering op beschadigingen en volledigheid!
- Koppel bij langer niet-gebruiken van het apparaat steeds de nettransformatoren af van het stopcontact.
- Sluit geen beschadigd apparaat (bijv. transportschade) aan. Vraag bij twijfel uw klantendienst om raad. Reparaties en operaties aan de apparaten mogen alleen door deskundigen worden gedaan.

## 7. Plaatsing van de apparaten

Voordat u de camera monteert, plant u eerst de montageplaats. Controleer vandaaruit voor de montage de functie van de camera en de radio-overbrenging.

Let op de volgende punten:

- De camera moet zo worden aangebracht, dat er zo mogelijk geen direct licht of zonnestralen op het objectief vallen, anders kan het beeld overgemoduleerd worden. Denk eraan, dat de positie van de zon niet constant is. Controleer bij voorkeur voor de montage het camerabeeld.

Neem hiervoor het apparaat in gebruik en houd de camera op de gewenste plaats. Verander desgewenst de camerapositie, tot u het optimale fragment hebt gevonden.

- Kies de afstand tussen camera en object afhankelijk van de gewenste detailherkenning.
- De camera heeft een infraroodverlichting voor de onmiddellijke omgeving. Deze wordt via de schemeringssensor geschakeld. Door een extra verlichting van de omgeving bij nacht kunt u de beeldkwaliteit van de camera verbeteren.
- Let erop, dat de montageplaats van de camera en van de monitor zoveel mogelijk stof- en trillingsvrij is, en dat er sprake is van een goede luchtcirculatie.
- Let erop, dat er een stopcontact in de buurt is.
- Als u de camera buiten wilt monteren, moet de montageplaats zo mogelijk beschermd zijn tegen directe regeninval. De nettransformator moet zich binnen bevinden. De stekerverbinding met de kabel van de nettransformator moet zo zijn beschermd, dat er geen vocht in de verbinding kan komen.
- Let erop dat er een geschikte doorvoermogelijkheid voor de nettransformator kabel op de montageplaats is.
- Richt de camera voor nachtelijke opnames niet via een venster naar buiten omdat het beeld door de reflectie van de infraroodbelichting wordt verstoord.
- Als u de automatische opnames met bewegingsdetectie wilt starten, moet u erop letten dat er op de achtergrond van het camerabeeld geen bewegingen plaatsvinden, zoals door de wind bewegende boomtakken.
- De maximale reikwijdte van de radio-overdracht bedraagt ca. 100 m (resp. bij optimaal gebruik tot 150m) bij zichtcontact tussen camera en monitor. In gebouwen is de reikwijdte door muren (vooral staalbetonmuren) en plafonds duidelijk minder (typisch ca. 20m). Voorwerpen als koelkast, metalen stellages en beslagen spiegels verminderen de radio-overdracht ook.
- De radio-overdracht kan door sterke elektrische velden en andere zendontvangapparaten worden beïnvloed. Let erop dat u voldoende afstand houdt van: magnetrons, radiotelefoons, gsm's, zendontvangapparaten in het 2,4 GHz bereik, elektrische motoren en sterkstroomleidingen.
- De monitor moet op een effen en vaste plaats worden opgesteld, bij voorkeur ca. 1 m boven de grond (betere ontvangstcondities). Hetzij in een dockingstation of in accumodus met opengeklapte standaard.

Tip:

Tik bij zwarte verticale strepen zachtjes tegen de behuizing van de camera, dek gedurende korte tijd de voorzijde van de camera met uw hand af of onderbreek kort de stroomtoevoer van de camera. Deze strepen worden veroorzaakt doordat het draaimechanisme blijft "hangen". Dit komt met name door een verkeerde oriëntatie of door een beweging van de camera.

## 8. Montage en aansluiting van de camera

Bij aflevering is de camera geschikt voor montage aan de muur en aan plafond (zie afb. B: I/II).

- Voor muur- en plafondmontage bevestig de houder [27] van de camera

- m.b.v. de meegeleverde schroeven [37] en pluggen [29].
- Draai de statiefdraad van de houder in de draad [21].
- Richt de camera en draai de zijdelingse vastzetschroef aan de houder van de driehoekmoer [25] en de vastzetschroef [26] vast.
- Draai de antenne [28] naar de antennebus [20].
- Draai de antenne s.v.p. voorzichtig zo, dat ze verticaal omhoog staat.
- Verbind de kleine spanningsstekker van de nettransformator [30] met de bedrijfsspanningsbus [24] van de camera.
- Steek de nettransformator in een geschikt stopcontact.
- De POWER LED [16] begint rood te branden.

## 9. Aansluiting van het dockingstation / de monitor

### Opstellen (geen internet- of intranetverbinding mogelijk)

- Verbind de laagspanningsstekker van de adapter [11] met de adapteraansluiting [4] van de monitor.
- Steek de adapter in een geschikt stopcontact.
- Plaats de antenne [1] loodrecht naar boven.

### In het dockingstation plaatsen (noodzakelijk voor internet- en intranetverbinding evenals voor het gebruik van de in de monitor ingebouwde accu)

- Verbind de laagspanningsstekker van de adapter [11] met de adapteraansluiting [12] van het dockingstation.
- Steek de adapter in een geschikt stopcontact.
- Plaats de antenne [1] loodrecht naar boven.
- Plaats de monitor in het dockingstation.
- Sluit de netwerkkabel [14] aan op het netwerk (router).
- Sluit de netwerkkabel met de netwerkaansluiting [13] aan het dockingstation.

## 10. Ingebruikneming

- Nadat het systeem op het stroomnet is aangesloten, treedt het systeem in werking.
- Om beelden te kunnen opslaan, moet u een leesbare en onbeveiligde SD-kaart (SDHC, max. 32 Gb merkkaart aanbevolen) in de sleuf [6] steken. Een ongeformatteerde kaart dient voor de eerste opname eerst geformatteerd te worden (zie hoofdstuk 12.: Menu-overzicht "Geheugen formatteren").
- Druk net zolang op de aan-/uitschakelaar [8] van de monitor tot het scherm actief is.
- De door de fabriek ingestelde menutaal is het Duits. Om de taal te wijzigen, gaat u als volgt te werk:
  - Klik op de balk [32].
  - Klik op het submenusymbool "i" [41].
  - Klik op het configuratiesymbool [48].
  - Klik op "Systemeinst." [55].
  - Klik op "Standard" [63].
  - Selecteer de gewenste taal. De monitor wordt automatisch uitgeschakeld. Zet hem weer aan door op de knop [8] te drukken.

- Volg de aanwijzingen op het scherm.
- De ingebouwde lithiumaccu wordt automatisch opgeladen wanneer de monitor in het dockingstation wordt geplaatst. Laat de accu volledig opladen voordat u de monitor weer van het dockingstation haalt en let hierbij op de acculaadstatus [34]. De volledig opgeladen accu is geschikt ca. 2 uur bedrijf.
- Om de monitor uit te schakelen, moet u de aan-/uitschakelaar [8] ingedrukt houden tot het scherm zwart wordt.

## 11. Basisfuncties

### 11.1 Radioverbinding

Maximaal 4 radiocamera's kunnen aan de monitor worden ontvangen. Vanaf de fabriek is de camera in de set op kanaal 1 ingesteld (zie kanaalweergave [37]). Indien er een verbinding bestaat tussen de camera en de monitor, brandt het verbindingslampje [19] op de camera en geeft de ontvangstweergave [40] op het beeldscherm met behulp van max. vier balkjes de ontvangstkwaliteit aan.

### 11.2 Handmatige aanraakschermblokkering

Door één keer op de aan-/uitschakelaar [8] te drukken, kunt u alle aanraakschermbedieningsvelden op het scherm aan- of uitschakelen. De camerabeeldweergave blijft wel steeds zichtbaar.

### 11.3 Kanaalselectie

Door het camerabeeld aan te raken kunt u switchen tussen volledig scherm en quad-weergave.

### 11.4 Handmatige opname

- Druk
  - bij gebruik van één camera in de modus Volledig scherm, de andere 3 camerakanalen zijn dan uitgeschakeld (zie Camera-instellingen [54] "Camera Aan" / met geluidsopname) of
  - bij gebruik van meerdere camera's in de modus Quad-weergave, er is meer dan één camerakanaal actief (zonder geluidsopname) op het opnamesymbool [36], de opname start en het opnamesymbool knippert.
- Druk opnieuw op het opnamesymbool om de opname te stoppen. Anders wordt er maximaal ca. 2 minuten opgenomen.

## 12. Menu

- Open het menu door te klikken op de balk [32].
- Door op de balk rechts op het scherm te klikken [45], verlaat u het menu.
- Als u in het submenu zit, kunt u:
  - door op de homeknop [51] te drukken, volledig uit het menu gaan.
  - door op de terug-knop [52] te drukken, naar een hoger niveau in het menu terugkeren.

### Tip:

Wanneer de monitor met het internet is verbonden en hij in het dockingstation staat, kan het submenu niet worden geopend. Om in het submenu te komen, bijv. om het toestelidentificatienummer (DID) of het wachtwoord te zien, moet u de monitor uit het dockingstation halen (het DID-nummer bevindt zich op een etiket onderaan op de standaard [7])



## Menu-overzicht



[44] **Internetverbinding maken ("Verbinden met internet?" - enkel mogelijk met netwerkaansluiting) of niet maken ("Alleen Opladen? Geen internet." - in dit geval kunt u de camerabeelden via een lokale WLAN bekijken)**



[43] **Camerabeeldweergave selecteren**

- **SCAN** - Scanmodus (de geselecteerde camerakanalen worden na elkaar op een volledig scherm gedurende ong. 5 seconden weergegeven)
- **QUAD** - Quadmodus (de 4 camerakanalen worden tegelijkertijd op het scherm getoond)
- **Cam1 / Cam2 / Cam3 / Cam4** - Camerakanaal 1, 2, 3 of 4 wordt op het volledige scherm getoond



[42] **Volume - Alarm- en monitorbeeldvolume instellen** (beeldgeluid enkel hoorbaar in de modus Volledig scherm)

*Fabrieksinstelling: 6 balken / 6 balken*



[41] **Submenu**



[46] **Om terug naar de camerabeeldweergave te gaan**



[47] **Opgeslagen cameraopnames ("Opnamelijst")**

- **Camerasymbool "A"** [49] toont de opgeslagen opnames van alle camera's in de geselecteerde maand
  - **Camerasymbool "1" tot "4"** [50] toont de opgeslagen opnames van de desbetreffende camera's in de geselecteerde maand
- Opgeslagen opnames zijn herkenbaar aan een groen gemarkeerde tag / Door op de groene tag te klikken komt u in het overzicht van de opgeslagen dagopnames / Door op een opname te klikken, wordt deze opname afgespeeld / Door op het "X" achter de desbetreffende opname in de lijst te klikken, wordt deze opname uit de lijst verwijderd, door aanklikken van "X" achter het ordnersymbool worden alle opnames van de geselecteerde dag gewist



[48] **Configuratiemenu**



[54] **Camera-instellingen**

- **Verbind** - Klik op het camerakanaal dat u wilt paren, binnen de weergegeven 60 seconden kunt u op de pairingknop [23] op de camera drukken.
- **Camera Aan** - Een haakje wil zeggen dat het camerabeeld van de gepaarde camera wordt getoond, een "X" betekent dat het camerabeeld niet wordt getoond  
*Fabrieksinstellingen: alle camerabeelden worden getoond*
- **Helderheid** - Selecteer het camerakanaal waarvan de lichtsterkte van het beeld kan worden ingesteld tussen -2 en +2  
*Fabrieksinstelling: alle camera's hebben lichtsterkte "0"*



[56] **Recorderinstellingen**

- **Bewegingsdetectie:**  
Uit - Bewegingsdetectie niet actief / Laag - Bewegingsdetectie met lage gevoeligheid. Als er een beweging wordt waargenomen, dan start een opnamesessie van 2 minuten / Hoog - Bewegingsdetectie met hoge gevoeligheid. Als er een beweging wordt waargenomen, dan start een opnamesessie van 2 minuten  
*Fabrieksinstelling: alle camera's staan op bewegingsdetectie "Laag"*
- **Email alert** ("googlemail" aanbevolen)  
E-mail versturen actief (ingeschakeld) / niet actief (uitgeschakeld)  
Geef de vereiste gegevens in vooraleer u de functie activeert (Voorbeeld voor Google-Mail: Doe nu mee "Use SSL" / SMTP server: smtp.gmail.com / SMTP port: 465 / Username: MaxMustermann@gmail.com (e-mailaccount voor het versturen van de mail) / Password: Uw wachtwoord voor het e-mailaccount / Receiver: voor het e-mailadres in van degene die het bericht moet ontvangen). Wanneer de functie is geactiveerd en de monitor neemt een beweging waar (bewegingsdetectie moet zijn geactiveerd), dan wordt er naar de ingevoerde ontvanger een informatiemail gestuurd waarin staat wanneer en op welke camera er een beweging werd gedetecteerd.
- **Programmeerde Opnamingen** - tijdsgestuurde opname  
Kies de camera(s), de begintijd ("Start"), het eindpunt ("Stop") en de datum van de opname ((AM: 0-12 uur / PM: 12-24 uur - begin- en eindtijd moeten op dezelfde dag vallen).  
Er kunnen tot vijf tijdsgestuurde opnames (rechtterkolom 1 tot 5) worden opgeslagen  
*Fabrieksinstelling: geen getimed opname opgeslagen*



## [58] Netwerkinstellingen

- **Internetinstelling** - Wijzig de instelling DHCP niet (deze zorgt voor een automatische koppeling van de monitor met het bestaande netwerk)
- **Veiligheidscode** - Hier kunt u de beveiligingscode wijzigen (*Fabrieksinstelling: 123456*)
- **Netwerkinformatie** - Hier vindt u onder andere ook het DID-nummer (toestelidentificatienummer) voor het gebruik van de internetfunctie



## [53] Alarminstelling (wek- of timeralarm instellen)

- **Periode** - De duur van het alarmsignaal kan hier worden ingesteld ((2s / 10s / 30s / None (functie niet actief)) - *Fabrieksinstelling: 10s*)
- **Melodie** - U kunt kiezen uit 3 melodieën - *Fabrieksinstelling: Melodie 1*  
(alarm of wekker en timer worden via "Systeeminstellingen/Tijd [64]/Alarmklok" ingesteld)



## [55] Systeeminstellingen



### [60] Energiebesparing

Energiemodus actief (ingeschakeld) / niet actief (uitgeschakeld)

Als de modus "Energie besparen" is ingeschakeld, schakelt het scherm na ong. 2 minuten automatisch uit wanneer het niet wordt bediend. Om de schermweergave weer te activeren, drukt u op de aan-/uitschakelaar [8]. Als er een beweging wordt waargenomen of er een tijdsgestuurde opname wordt gestart, schakelt het scherm automatisch weer in.  
*Fabrieksinstelling: niet actief*



### [62] Automatische display-/aanraakschermblokkering

Blokkering actief (ingeschakeld) / niet actief (uitgeschakeld)

Wanneer de bedieningsvelden op het aanraakscherm gedurende ong. 30 seconden niet worden aangeraakt, verdwijnen de bedieningsvelden van het scherm. De camerabeeldweergave blijft echter wel zichtbaar. Om de blokkering op te heffen, drukt u één keer op de aan-/uitschakelaar [8]. - *Fabrieksinstelling: niet actief*



### [64] Tijd

- **Alarmklok** - U kunt 5 wektijden opslaan en activeren ("Haakje") of deactiveren ("X")  
*Fabriekstijd: geen wektijd opgeslagen*

- **Tijdsinstelling** - U kunt de tijd en de datum van de monitor instellen

- **Timer** - instelbaar; de maximaal instelbare tijd is 59 minuten en 59 seconden

AM: 0-12 uur / PM: 12-24 uur



### [59] Formaatopslag / Fifo-geheugen inschakelen

Hier kunt u de SD-kaart handmatig "formatteren". Daarbij worden echter alle opgeslagen gegevens gewist. U kunt ook voor "Overschrijven" kiezen, wat inhoudt dat het fifo-geheugen geactiveerd is. Bij vol geheugen wordt automatisch over de oudste gegevens heen geschreven.



### [61] Systeem Upgrade

Wanneer er een nieuwe firmware beschikbaar is, kunt u deze downloaden via "www.indexa.de".

- Haal de SD-kaart uit de monitor.
- Laad de nieuwste firmware via uw pc op de SD-kaart.
- Plaats de SD-kaart weer in de monitor.
- Start de functie "Systeem upgraden".

Welke softwareversie momenteel in uw monitor draait, vindt u onder Netwerkinstellingen [58] / Netwerkinformatie.



### [63] Standaard - Reset en menutaal kiezen

Nadat u een taal hebt gekozen, wordt de monitor automatisch uitgeschakeld. Zet deze weer aan en volg de aanwijzingen op het scherm. De fabrieksinstellingen worden nu weer ingesteld.



[57] **Tips** over de volgende onderwerpen: Installatie en vermogen / Uitlijnen van de bewegingsdetectie / Onmiddellijke opname / Opgenomen video bekijken / Opslaan en wissen / Een internetverbinding maken / Afstandsbediening op commado / PTZ-werking / Nieuwe camera / Energiemodus

### 13. Tip over de geheugenfunctie

- o "Vooralarm"-beelden worden opgeslagen, dat wil zeggen dat men bij elke opname de waargenomen beweging pas na enkele seconden ziet.
- o Geluid wordt enkel bij opname in de modus Volledig scherm opgenomen (er is slechts één camerakanal ingeschakeld - zie Camera-instellingen [54] "Camera Aan")
- o De geheugencapaciteit van de SD-kaart wordt op het scherm [33] getoond. Als de geheugenkaart vol is, wordt dit op het scherm gemeld met de melding "Geheugen vol". In dat geval kunnen er geen nieuwe opnames worden opgeslagen. Vervang de SD-kaart door een nieuwe geformatteerde kaart of wis de opnames via "Formaatopslag" [59] (zie hoofdstuk 12.).
- o Een andere manier om de opnames op de monitor te bekijken is door de SD-kaart uit het toestel te halen en de beelden op de pc te bekijken (hiervoor heeft u wel een geschikt videoprogramma nodig, bijv. Quicktime-Player).

### 14. Toegang via de app

#### Tip:

- o Om via het internet de monitor te kunnen bedienen, moet
  1. de monitor in het dockingstation geplaatst zijn en
  2. de router waarmee het dockingstation via een netwerkkabel [14] is verbonden, verbinding hebben met het internet.

#### Om via het intranet (router/switch is niet met het internet verbonden) de monitor te kunnen bedienen, moet

1. de monitor in het dockingstation geplaatst zijn en
  2. het dockingstation via de netwerkkabel [14] aan een WLAN-router/switch gekoppeld zijn.
  3. de tablet/smartphone verbinding met de WLAN van het intranet hebben
- o Het toestelidentificatienummer (DID) dat u moet ingeven op uw smartphone of tablet vindt u zowel op het etiket onderaan op de standaard [7] evenals in het menu onder "Netwerkinstellingen [58] / Netwerkinformatie" (Haal de monitor hiervoor kort uit het dockingstation).
  - o Het switchen tussen camerakanalen en de verschillende bewegingen op het camerabeeld worden met vertraging weergegeven (hangt af van de kwaliteit van de internetverbinding).

Opgelet: Net zoals bij alle tablets/smartphones kunnen door gebruik te maken van een internetverbinding aanzienlijke kosten ontstaan. Het is daarom aan te raden om een passend contract af te sluiten voor een vast tarief.

#### Het eerste gebruik van de app

- Laad in de App-of Play-Store de gratis app "OMGuard" op uw tablet of smartphone (iPad /iPhone: vanaf iOS 5; Android smartphone /tablet vanaf v2.3x).
- Open de app "OMGuard" en Druk op de knop "Press to add new system".
- De systeeminformatie verschijnt (z. afb. Da). Voer onder "System Name" [65] een naam voor uw set in.
- Vul bij "DID" het serienummer van het apparaat in (z. etiket op de monitor) en druk op "Search" [69]. Wanneer het serienummer wordt getoond, drukt

u hierop (bij iOS drukt u op daarna nog op "JOIN"), waarna het nummer in het veld "DID" verschijnt.

- Voer onder "Security Code" [67] het actuele apparaatwachtwoord in (fabrieksinstelling: 123456 - zie hoofdstuk 12, menu-overzicht: Veiligheidscode).
- Bevestig het wachtwoord met "Save" [71] (Android: daarna nog op "Yes" drukken).
- Daarna bevestigen met "OK".

De hoofdpagina (z. afb. Db) verschijnt. Linksboven is de naam van de set [72] en "Connected" [73] te zien.

Is geen verbinding aanwezig, ("Disconnected" verschijnt als verbindingsmelding), dan drukt u op "Actualiseren" [79].

#### PIN-invoer / Notificatie na bewegingsmelding / App-info

- Druk op "i" [80 - Informatie].
- U kunt als volgt de opvraag van een pincode voor het openen van de app na het inschakelen van uw smartphone / tablet activeren om de toegangsbeveiliging voor de app te verhogen:
  - Druk op "Setup PIN Lock".
  - Vul de gewenste PIN-code twee maal in en vink "Enable lock when starting" aan.

#### N.B.:

Na het inschakelen van uw apparaat kunt u de app zonder geldige PIN-code niet meer opstarten. Noteer daarom uw wachtwoord en bewaar het zorgvuldig op een veilige plaats. Bij verlies van het PIN-code dient u de app te verwijderen. Hierna kunt u hem opnieuw downloaden en de camera nogmaals configureren.

- Om ervoor te zorgen dat na een bewegingsdetectie van de camera een melding naar de smartphones/ tablets die op dat moment via de app met de monitor verbonden zijn, verzonden wordt, zet u een vinkje bij "Notify enable" en bevestigt u met "OK". Dit is alleen mogelijk in Android. Stel deze functie voor iOS als volgt in:
  - Navigeer op het homescherm van iOS naar de instellingen.
  - Selecteer "Notifications" (notificaties).
  - Scroll naar beneden tot u de app "OMGuard" ziet en selecteer deze.
  - Zet de schakelaar op "ON" (functie geactiveerd).

#### N.B.:

- o Het kan 2 uur duren, voordat deze iOS-functie door de provider geactiveerd is.
- o Door de notificatieservice van de provider kan de melding eventueel met vertraging aankomen.
- Druk op "About" voor meer informatie over de app. Om het scherm te verlaten, drukt u op "OK".
- Om terug te keren naar de hoofdpagina, drukt u nogmaals op "i" [80] of op "Close".

#### Verdere sets aanmelden

- Door indrukken van [77] wordt de "System Information" (z. afb. Da) geopend. U kunt tot max. zes sets opeenvolgend op uw smartphone / tablet aanmelden. Ga daarbij te werk zoals onder "Eerste gebruik van de app" beschreven. Alle verbindingen worden onder elkaar weergegeven en kunnen door scrollen gezocht worden.

## Livebeeldpagina (s. afb. Dc)

- Druk op de hoofdpagina op het stilstaande beeld van de camera. Het livebeeld van camera 1 verschijnt op de onderste helft van het beeldscherm (mits een camera aangesloten is). Om de livebeelden op volledig scherm te bekijken, draait u uw apparaat 90°.
- Selecteer met [81] de camera 1 t/m 4 waarvan u de beelden wilt bekijken.
- Om de livebeelden te verlaten, drukt u op "Terug" [86].

## Snapshot / handmatige video-opname

- Om een snapshot (foto) van de livebeelden te maken, drukt u op "Snapshot" [84]. De foto wordt op uw smartphone / tablet opgeslagen.
- Om een handmatige opname van twee minuten te starten, drukt u op "Handmatige opname" [85], "Opname" [83] verschijnt op het livebeeld. De opname wordt op de SD-kaart in de monitor opgeslagen.

## **Bedieningsfuncties**

- Druk op de hoofdpagina op "Bediening" [78] om de hieronder beschreven elementen [74/75/76] te tonen.
- Om de bedieningselementen te verbergen, drukt u nogmaals op "Bediening".

## E-mail na bewegingsmelding instellen / Instellingen

- Druk op "Instellingen" [74]. U bevindt zich nu in de systeemconfiguratie (zie afb. G).
- Hier kunt u desgewenst "Enable Email Alert" activeren (aanvinken [68] of schakelaar naar rechts schuiven) - na een bewegingsdetectie stuurt de camera een e-mail naar het eerder op de monitor opgeslagen e-mailadres.
- Om de wijzigingen op te slaan, drukt u op "Save" [71]. Daarna bevestigen met "Yes" of "OK".

## Set afmelden

- Om een set af te melden, drukt u op "Set afmelden" [75] en bevestigt u met "Ja". Om de set te gebruiken, zou deze echter altijd aangemeld moeten blijven.

## Opnames bekijken / verwijderen (zie afb. Dd)

- Druk op "Opnames" [76] om de in het laatste uur op de SD-kaart opgeslagen opnames van camera 1 in een lijst vermeld te zien.
- Selecteer met veld [88] de camera 1 t/m 4 die u wilt benaderen.
- Om meer opnames weer te geven, drukt u op "Zoeken" [90] of "Search". Klik vervolgens op de gewenste periode (achtereenvolgens: 1 uur / 6 uur / 12 uur / 24 uur / 1 week / 1 maand), waarin gezocht moet worden (Android: bevestigen met "Yes").
- Druk op de gewenste opname [87] om deze te kunnen bekijken. Wanneer u als gevolg van een slechte verbinding geen beeld ziet, kunt u het beste een minuut wachten om daarna de video nogmaals af te spelen.
- Om aparte opnames te verwijderen, drukt u bij Android op "Bewerken" [89] om vervolgens de gewenste opnames aan te vinken. Om alles te verwijderen drukt u op het symbool met de vier vierkantjes. Druk vervolgens op de prullenbak en bevestig uw actie met "Yes". Bij iOS selecteert u "Delete All" (alle opnames verwijderen) en bevestigt u uw keuze met "Yes", of kiest u "Delete One" (een opname verwijderen). Druk daarna op het rode symbool voor de opname en bevestig met "Delete".
- Om de lijst te verlaten drukt u in Android op het "terug"-symbool op uw apparaat. In iOS drukt u op "Back".

## **15. Radioreikwijdte**

De reikwijdte van de radio-overdracht is van veel verschillende factoren afhankelijk. In het ideale geval is bij vrij zicht (tussen de beide antennes) tot 150 m bereikbaar, in gebouwen echter tot nog maar 20 m.

Een garantie voor deze reikwijdte is echter niet mogelijk, omdat de plaatselijke omstandigheden op de opstelplek deze negatief kunnen beïnvloeden.

Een verslechtering van de reikwijdte is bijv. te verwachten door de volgende invloeden:

- Muren en plafonds, zeker als die van staalbeton of metaal zijn
- Gelaagde ramen (bijv. energiebespaar-ramen), verwarmingselementen, spiegels, metalen vlakken
- Elektrische leidingen en elektrische apparaten (bijv. elektromotor, magnetron)
- Apparaten op dezelfde of naburige radiofrequentie (bijv. Een WLAN-systeem)

Wanneer de camera aan een buitenmuur hangt, kunt u met de optioneel verkrijgbare antenneverlengkabel (zie hoofdstuk 17.) de antenne naar binnen brengen. Hiermee kunt u de beeldoverdracht verbeteren.

## **16. Onderhoud en reiniging**

- De apparaten zijn onderhoudsvrij: Maak ze daarom nooit open.
- Controleer regelmatig de technische veiligheid en de functie.
- Koppel de nettransformatoren af van het stopcontact voordat u ze schoonmaakt.
- Van buiten mogen de apparaten alleen met een zachte, iets vochtige doek of kwast worden schoongemaakt.

## **17. Optionele accessoires**

- Extra camera DF300K met accessoires. Art. Nr. 27269
- Verleng snoer voor de camera met wandhouder  
RG142SMA-2M, 2 m, absorptie 1,6 dB, Art. Nr. 27243  
RG142SMA-4M, 4 m, absorptie 3,2 dB, Art. Nr. 27244

## **18. Afvalverwijdering**



Verpakkingsmateriaal en uitgewerkte apparaten niet Zomaar weggooien. Zorg dat ze milieuvriendelijk worden opgeruimd. Uw gemeentehuis kan u aan het adres van de milieustraat helpen.

## **19. Conformiteitsverklaring**



Hierbij verklaren wij, INDEXA GmbH, Paul-Bohringer-Str. 3, D - 74229 Oedheim, dat dit product DF300 Set in overeenstemming is met de principiële eisen en de andere relevante voorschriften van richtlijn 1999/5/EG. De conformiteitsverklaring bij dit product vindt u onder [www.pentatech.de](http://www.pentatech.de).

## 20. Garantie

Op dit apparaat geeft de fabrikant aanvullend bij de wettelijke garantierechten tegenover de verkoper, nog 2 JAAR GARANTIE vanaf koopdatum (volgens aankoopbewijs) in overeenstemming met onderstaande voorwaarden. Deze garantieperiode geldt uitsluitend voor de eerste koper en kan niet worden overgedragen. Deze garantie geldt uitsluitend voor gebruik onder normale woonomstandigheden van een particulier huishouden. Uw wettelijke rechten worden door deze garantie niet beperkt. De garantie geldt uitsluitend voor materiaal- en fabricagefouten en is beperkt tot ruil of reparatie van de defecte apparaten. De garantieservice is in elk geval beperkt tot de normale prijs van het apparaat. De garantie geldt niet voor slijtageonderdelen, batterijen en accu's. Deze garantie geldt uitsluitend op voorwaarde dat de bedienings- en onderhoudshandleidingen worden gevolgd. Schade die te wijten is aan misbruik, onjuist gebruik, externe invloeden, stof, vuil, water of algemeen aan afwijkende milieuomstandigheden, en schade die veroorzaakt is door overspanning, accu's, batterijen of een niet geschikte stroomvoorziening, zijn van de garantie uitgesloten.

De garantie vervalt, als reparaties of ingrepen werden uitgevoerd door personen die hiervoor niet gemachtigd zijn, of als dit apparaat wordt uitgerust of gebruikt met aanvullende onderdelen of toebehoren die niet op dit apparaat zijn afgestemd. Binnen de garantieperiode kunt u bij de bevoegde verkoper terecht voor informatie over de retourvoorwaarden. Retourzendingen dienen goed verpakt en franco huis te geschieden. Niet-geautoriseerde of ongefrankeerde zendingen worden niet aangenomen. Reparaties kunnen slechts worden uitgevoerd, als een uitgebreide beschrijving van het probleem is bijgevoegd. Retourneer bovendien alleen complete systemen. Na afloop van de garantietermijn zijn reparaties te betalen en niet altijd mogelijk. Garantiewerkzaamheden leiden niet tot een verlenging van de garantietermijn en starten evenmin een nieuwe garantietermijn. De garantietermijn voor ingebouwde onderdelen eindigt met de garantietermijn voor het complete apparaat. Voor zover een aansprakelijkheid niet dwingend wettelijk is voorgeschreven, zijn verdergaande claims, met name met betrekking tot geleden personen- of zaakschade door het gebruik of door geen of een gebrekkige werking van het apparaat, uitgesloten.

Indexa GmbH, Paul-Böhringer-Str. 3, 74229 Oedheim, Duitsland  
www.pentatech.de

## 21. Fouten zoeken

Fouten	Mogelijke oorzaak	Herstellen
Het camerabeeld verschijnt niet op het scherm	In de modus Volledig scherm: Het verkeerde Kanaal is ingesteld	Kies het juiste camerakanaal
	Camera heeft geen stroom	Controleren of de power LED [16] op de betreffende camera brandt. Zo niet, nettransformator en kabelverbinding controleren
	Er werd nog geen verbindingsofbouw doorgevoerd	De camera met de monitor paren
	De camera bevindt zich buiten de reikwijdte	Verklein de afstand tussen camera en ontvanger Gebruik een antenne verleng snoer (zie hoofdstuk 17.)
	Verbinding werd door objecten onderbroken	Verwijder grotere objecten resp. verander de plaats van de camera's en/of ontvangers
	Antenne niet vastgeschroefd of niet parallel aan elkaar	Schroef de antenne [28] vast en richt ze beide parallel aan elkaar bijv. beide verticaal
	Camera is niet geactiveerd	Activeer de desbetreffende camera (zie "Camera Aan" [54])
Onstabiele signaalontvangst	Monitor en camera te ver bij elkaar vandaan	Verklein de afstand tussen camera en ontvanger
	Antennes niet parallel aan elkaar	Richt beide antennes parallel aan elkaar
	Signaal werd geblokkeerd	Verwijder grotere, en vooral metalen objecten resp. verander de plaats van de camera en/of monitor
	Signaal werd gestoord	Verzeker u ervan dat zich geen stoorbronnen in de buurt van de camera resp. de monitor bevinden, bijv. WLAN router, elektrische apparaten, magnetron
Monitorbeeld schakelt automatisch uit	Accu is leeg	Netvoeding aansluiten
	Energiebesparende modus ingesteld	Druk op het aan-/uitschakelaar [8] of schakel de energiebesparende modus uit (zie hoofdstuk 12. [60])
Bij automatische omschakeling worden de camerabeelden niet getoond	De camera's zijn niet geselecteerd of hebben geen verbinding	Besteed aandacht aan de eerste twee fouten in deze tabel
Trillend beeld	Sterke lichtbron in het registratiegebied van de camera	Zet de camera op een andere plaats
Erg helder beeld	Overmodulatie door sterk tegenlicht	Verander de instelling van de camera of wijzig de plaatsing
Zwarte strepen op het beeld	Het draaimechanisme blijft "hangen" vanwege een verkeerde oriëntatie van de camera of ze worden veroorzaakt door het bewegen van de camera.	Tik zachtjes tegen de behuizing van de camera of dek gedurende korte tijd de voorzijde van de camera met uw hand af of onderbreek kort de stroomtoevoer van de camera
Geen opname mogelijk	Geen SD-kaart in toestel	Leg een leesbare, onbeveiligde SD-kaart in het toestel en formatteer deze
	SD-kaart geblokkeerd	Ontgrendel de SD-kaart
	SD-kaart vol	Formatteer de SD-kaart (zie hoofdstuk 12.[59])
Aanraakschermbediening niet mogelijk	Aanraakschermblokking geactiveerd	Druk één keer op de in-/uitschakelaar [8] of zet de aanraakschermblokking uit (zie hoofdstuk 12. [62])
In de modus Bewegingsdetectie worden ongewenste beelden opgenomen	Beweging van bomen en planten, snelle licht- en schaduwwijzigingen, sneeuw of regen	Gevoeligheid van de bewegingsdetectie verminderen of de camerapositie wijzigen

## 1. Introduction

Read through these operating instructions fully and carefully. The operating instructions belong to this product and contain important points concerning bringing the appliance into service and its operation. Always pay attention to all safety instructions. Should you have any questions or be unsure about operating the appliance ask a specialist. Keep these instructions in a safe place and should the need arise pass them on to a third party.

## 2. Proper use

The wireless camera set consists of the camera DF300K and monitor DF300M (v2) with two mains adaptors and docking station.

It is to be used for the surveillance of rooms, entrance hallways, driveways etc. through video pictures and sound. The video and audio transmission is wireless using a frequency of 2.4GHz.

The power is supplied through the supplied mains adapters connected to a 230VAC, 50Hz mains supply. The monitor contains a rechargeable lithium battery which is automatically recharged whenever the monitor is placed into the docking station. The battery can power the monitor for up to two hours portable operation.

If there is sufficient light a colour picture will be transmitted. At low ambient light levels the integrated Infrared LEDs are automatically switched on. In this case the immediate area (max. 20 m) will be illuminated and the video picture switches to black and white mode for improved light sensitivity. The picture quality is optimised for day and night operation by an internal mechanical filter change. If the surveillance is specifically required in a dark environment, then additional lighting should be installed.

Up to four wireless cameras DF300K can be used with one monitor. The camera channels can be manually selected or automatically displayed in sequence if the scan mode is selected. The camera pictures can also be observed simultaneously in quad-split screen mode. The wireless transmission is digital and on constantly changing frequencies (frequency hopping) which are synchronised between the camera and the monitor. Only the receiver which has been "paired" with the camera can receive the synchronised signals. This security feature prevents access of the camera signal by third parties.

The camera is weatherproof (Protection class IP66) and can be used not only indoors but also for mounting outside. Wherever possible it should be protected from direct rainfall. The monitor and both mains adapters are for indoor use only and must be protected from moisture.

The monitor with inbuilt wireless receiver can be controlled using the touchscreen display.

Video and audio can be recorded onto an SDHC card (max. 32 GB, not included) through the monitor. The recording can be started manually, using a schedule, or automatically through a motion detection software. It is possible to store the recordings in a ring format so that the oldest recordings will be automatically overwritten when the card is full. The built-in real time clock and calendar is used for the event log and for scheduled recordings. This can also be used as an alarm clock and countdown timer. The recordings can be viewed directly on the monitor, using a PC or through an App on a smartphone or tablet.

When the monitor is placed in the docking station and the docking station is connected with the local network with the network cable, then the system can be operated from a smartphone or tablet which is connected with that network.

Apps are available for iPhone and Android, the system is not compatible with Windows and Blackberry smartphones.

If the local network is connected to the internet then the viewing through the App is possible via internet (a minimum upload speed or bandwidth of 512Kbps is required). It is not necessary to set up an IP address and access via browser is not possible.

The system is able to send an Email message to report motion detection.

The set is for use in private households. A video surveillance system does not replace your duty of care or supervision. Observe the regulations concerning video surveillance in commercial and public areas.

Any other use or modification of the device is not authorised. No liability will be accepted for consequential damages or for damages caused by improper use or incorrect operation. No liability will be accepted for consequential damages caused by any function or by malfunction. Unless any liability is specifically required by law, claims for damages, in particular those for personal injury or property damage caused by non-functioning or malfunctioning of the machine, are excluded. This appliance is not intended to be used by people (including children) with restricted physical, sensory or mental capacities, or a lack of experience and/or knowledge, unless they are supervised by, or receive instructions how to use the appliance from a person responsible for their safety.

## 3. Package contents (s. fig. A + B)

- DF300K camera with connection cable to mains adapter
- Antenna
- Monitor DF300M (v2)
- Docking station DF300D
- 2x mains adapter 5VDC
- Network cable 2 m
- Camera bracket with screws and plugs
- User manual

## 4. Features and Equipment

### Monitor DF300M (s. fig. A)

- |   |                                |   |                  |
|---|--------------------------------|---|------------------|
| 1 | Antenna                        | 6 | Slot for SD-card |
| 2 | Connection for docking station | 7 | Stand            |
| 3 | Screen                         | 8 | On/off button    |
| 4 | Mains adapter connection       | 9 | Loudspeaker      |
| 5 | Reset button                   |   |                  |

### Docking station DF300D (s. fig. A)





- |    |                          |    |                    |
|----|--------------------------|----|--------------------|
| 10 | Connection for monitor   | 13 | Network connection |
| 11 | Mains adapter            | 14 | Network cable      |
| 12 | Mains adapter connection |    |                    |

### Camera DF300K (s. fig. B)

- |    |                         |    |                          |
|----|-------------------------|----|--------------------------|
| 15 | Daylightsensor          | 24 | Mains adapter connection |
| 16 | Power LED               | 25 | Triangular nut           |
| 17 | Lens                    | 26 | Wing screw               |
| 18 | Infrared LEDs           | 27 | Bracket                  |
| 19 | Connection-LED          | 28 | Antenna                  |
| 20 | Antenna connection      | 29 | Plugs                    |
| 21 | Fixing hole for bracket | 30 | Mains adapter            |
| 22 | Microphone              | 31 | Screws                   |
| 23 | Pairing button          |    |                          |

### Screen displays (see Fig. C)

- |          |                                   |                      |                            |
|----------|-----------------------------------|----------------------|----------------------------|
| Screen A |                                   | inserted or damaged) |                            |
| 32       | Open menu                         | 34                   | Battery status             |
| 33       | SD card status (red when card not | 35                   | Internet connection status |

-  Connecting to internet
-  Connected to internet
-  Local network connection
-  Remote view in progress
- 36 record button
- 37 Chanel indicator
- 38 Motion detection
- 39 Scheduled recording
- 40 reception indicator 

#### Screen B

- 41 Submenu
- 42 Volume
- 43 Live screen
- 44 Internet connection
- 45 Close menu

#### Screen C

- 46 Live display
- 47 Record List
- 48 System menu

#### Screen D

- 49 All cameras "A"
- 50 Cameras 1 to 4
- 51 Home button
- 52 Return button

#### Screen E

- 53 Alarm setup
- 54 Camera setup
- 55 System setup
- 56 Recorder setup
- 57 Quick Tips
- 58 Network setup

#### Screen F

- 59 Format SD card
- 60 Power saving
- 61 System upgrade
- 62 Touch screen auto-lock
- 63 Language selection
- 64 Time setting

## 5. Technical data

### System data

Radio-Frequency	2,4 GHz
Modulation	GFSK
Radio range (max.)	150 m (open space)

### Camera DF300K

Operating Voltage	5 V  DC (mains adapter)
Current consumption	500 mA
Channels	4
Picture sensor	1/4" CMOS
Viewing angle	approx. 63° horizontal
Light sensitivity	1 Lux (w/o IR-LEDs)
Infrared filter	automatic change
Illumination	25 Infrared LEDs
Illumination distance	max. 20 m
Microphone	built in
Protection class	IP 66
Dimensions without antenna (mm)	123 x Ø 60
Operating temperature	- 10° C to + 40° C

### Monitor DF300M

Operating Voltage	5 V  DC (mains adapter)
Current consumption	800 mA
Lithium rechargeable battery	3,7 V, 1800 mA
Capacity loss of battery	approx. 20% after 300 charge cycles
Screen	7" (= 17,5 cm) Touch LCD
Screen resolution (Pixel)	800 x 480
	Camera image display 480 x 272
	Quad image display 320 x 240
Frame rate	max 25 fps
Recording format	H.264
SDHC-Memory card	(max. 32 GB, 32 GB recommended)

max. recording capacity in hours	6 (2 GB SD-card) / 26 (8 GB) / 52 (16 GB) / 104 (32 GB)
loudspeaker	built in
Protection class	IP 20
Dimensions (mm)	183 x 128 x 27
Operating temperature	± 0° C to + 40° C

### Docking station DF300M

Operating Voltage	5 V  DC (mains adapter)
Current consumption	800 mA
Network connection	RJ-45
Dimensions (mm)	210 x 85 x 61

### Mains Adapter

Operating Voltage	230 V ~ 50 Hz
Output	5 V  , 1,0 A

## 6. Safety instructions

The following instructions are provided for your safety and satisfaction during operation of the device. Note that non-observance of these safety instructions results in significant risks of accident.

**⚠ Danger!** If this point is not heeded life, health and property is endangered.

- Do not leave small children unsupervised with the device, packaging material or small parts. Otherwise there is a risk of fatal injury due to choking or suffocation.
- Do not damage any gas, electricity, water or telecommunication lines during drilling and fixing work. Otherwise there are dangers of fire, personal and fatal injury.
- Treat the cables carefully. Lay these so that they cannot be damaged and do not present any tripping hazard. Otherwise there are dangers of fire, personal and fatal injury.
- If you use the device for monitoring babies or small children ensure that the camera and cable are out of reach of children. Otherwise there is a risk to life and limb!
- Do not pull the cables over sharp edges and do not crush or crimp them elsewhere. Otherwise there are dangers of fire, personal and fatal injury.
- Prevent the device from coming into contact with moisture and do not submerge in water. Otherwise there is a danger of fatal injury.
- Only operate the device from the supplied power supply. Before connecting the power supply to the mains, ensure that the mains current complies with 230 V ~, 50 Hz and is fitted with a fuse according to regulations. Otherwise there are dangers of fire and fatal injury.
- Protect the equipment and the cables against strong magnetic or electrical fields and against strong mechanical loads and vibrations.
- Do not place the equipment near fire, heat or in areas of high temperature.
- Only use the equipment with the supplied original parts or original accessories.
- Do not connect any damaged device (e.g. damage in transit). Repairs to the equipment must only be performed by specialists.
- Remove the mains adapter from the mains outlet when the device is not required for a longer time.

## 7. Location of equipment

Before mounting the camera check the wireless reception from the desired location. Observe the following points:

- Position the camera so that no direct light or sunshine falls on the lens otherwise the picture may become overexposed. Remember that the position of the sun changes. Check the camera image before mounting. Provisionally connect and commission the device and hold the camera in the desired position. If necessary, change the camera position until you have found the desired view.
- Select the distance between the camera and the subject according to the level of detail desired.
- The camera has infrared illumination for the close range. This is activated by the daylight sensor. You can improve the quality of the image at night by using additional illumination. The camera automatically switches to black and white in low light conditions and in artificial light.
- If you want to install the camera outdoors, then protect the camera against direct rainfall if possible. The mains adapter must be in a dry location. The connection between camera and mains adapter cable must be protected against moisture.
- Ensure that there is a possible cable routing at the installation location.
- The maximum range of the wireless signal is approx. 100 m (and up to 150 m in optimal conditions) with line of sight contact between camera and monitor. Within buildings the range is greatly reduced by walls and floors, in particular those made of steel reinforced concrete, to a maximum of 20 m. Metal housings, shelves and mirrors also block the wireless signal.
- For night time viewing do not point the camera through window glass as the infrared light will be reflected into the image.
- If motion detection is to be used, ensure that there is no visible background motion eg. tree branches which may move in the wind.
- The wireless transmission can also be affected by strong electric fields and other wireless equipment. Ensure an adequate distance of the camera and receiver to microwave ovens, cordless phones, mobile phones, wireless devices in the 2.4GHz frequency band, electric motors and high voltage devices or power cables.
- The monitor must be placed on a solid and level surface, ideally 1m above the floor (optimal reception) either in the docking station or using the stand when not in docking station

### Note:

If a vertical black line appears through the picture tap the camera lightly, place a hand across the camera front to darken the picture, or interrupt the power supply. The line is caused by the mechanical filter sticking. This can result from the incorrect orientation or by movement of the camera

## 8. Installation and connection of the camera

The camera can be wall or ceiling mounted (see fig. B: I and II).

- For wall or ceiling installation mount the bracket [27] at a suitable location using the screws [31] and if necessary the wall plugs [29] provided.
- Screw the bracket into the appropriate threaded hole [21] in the camera housing.
- Adjust the angle of the camera to give the required view and then tighten the triangular nut [25] and the wing screw [26].
- Screw the antenna [28] into the antenna connection [20] so that the antenna is in an upright position.

- Connect the DC-plug of the mains adapter cable [30] to the mains adapter connection [24] of the camera cable.
- Connect the mains adapter with a suitable mains outlet.
- The POWER LED [16] lights red.

## 9. Connection of the docking station / monitor

### Using the stand (internet and intranet connection not possible)

- Connect the DC-plug of the mains adapter (11) with the mains adapter connection [4] of the monitor
- Connect the mains adapter with a suitable mains socket.
- Position the antenna [1] vertically upright.

### Operation in the docking station (necessary for internet / intranet connection and for charging the battery)

- Connect the DC-plug of the mains adapter [11] with the mains adapter connection [12] of the docking station.
- Connect the mains adapter with a suitable mains socket.
- Position the antenna [1] vertically upright.
- Place the monitor in the docking station.
- Connect the network cable [14] with the network (router).
- Connect the network cable with the network connection [13] of the docking station.

## 10. Operation

- After connecting the power the system is operational.
- In order make recordings, insert a readable and unlocked SD card (SDHC, max 32 GB quality brand card recommended) into the slot [6]. If the card is not formatted, then format it before the first usage (see chapter 12: System setup menu: Format storage).
- Press the On/Off button [8] on the monitor until the screen is activated.
- The default language is German. To change the language do the following:
  - Click on the large button [32] on the left.
  - Click on Submenu symbol "i" [41].
  - Click on System menu button [48].
  - Click on "Systemeinst." [55].
  - Click on "Standard" [63].
  - Choose the language desired.
  - The monitor switches itself off automatically. Switch it back on by pressing the button [8].
  - Follow the instructions on the screen.
- The charging of the battery commences automatically when the monitor is placed in the docking station. Charge the battery fully before removing the monitor from the docking station - check the battery indicator [34]. A fully charged battery will power the monitor for up to 2 hours portable operation.
- To turn off the monitor, press the on/off button [8] until the screen is black.

## 11. Basic function

### 11.1 Wireless connection

The signals from a maximum of 4 cameras can be received. The camera with the set is programmed in the factory to channel 1. (see Chanel indicator [37])

The connection of the camera with the monitor is shown by the connection LED [19] on the camera whilst the reception indicator [40] on the screen displays the reception quality with up to 4 bars.



## 11.2 Manual deactivation of touch screen

Tap the on/off button [8] to remove the touchscreen tabs from the display, the camera image remains.

## 11.3 Channel selecting

Tap the camera image to change to full screen view, and again to return to quad display.

## 11.4 Manual recording

- When the full image is displayed, the other 3 channels are deactivated (see Camera Setup [54] "Camera On"/ with audio recording) or... when using the quad modus when using more than one camera, more than one camera is activated (without audio recording): tap the recording symbol [36], the recording starts and the record symbol flashes.
- Tap the record symbol again, to stop the recording. Otherwise the recording will stop automatically after approx 2 minutes.

## 12. Menu

- Tap the tab [32] to open the menu.
- Tap the right hand tab [45] to close the menu
- When in the menu you can:
  - tap the home button [51] to close the menu
  - tap the return button [52] to return to the previous menu step

### Note:

When the monitor is connected to the internet it is not possible to open the submenu. In order to open the submenu, for example to be able to read the Device ID or security code, remove the monitor from the docking station (the Device ID is also printed on the label under the monitor stand [7]).

## Menu Overview



**[44] Connect to internet (only possible after Network connection) ("Charge Only? No Internet" - in this case the cameras can be viewed via using the App through a local WiFi network)**



**[43] Choose camera view**

- **SCAN** - Scan mode (all activated camera images are displayed in full screen in sequence with a 5 second interval)
- **QUAD** - Quad mode (all activated cameras are displayed together)
- **Cam1 / Cam2 / Cam3 / Cam4** - activated cameras can be individually displayed in full screen



**[42] Volume - Clock alarm and loudspeaker volume setting** (Audio from camera microphone only available when in full screen image)

*Default setting 6/6*



**[41] Submenu**



**[46] Return to camera image**



**[47] Playing back recorded video** ("Record List")

- Tap **Camera symbol "A"** [49] to show recorded video for all cameras in the selected month
- Tap **Camera symbol "1" to "4"** [50] to show recorded video for the individual camera in the selected month

The days with recorded video are highlighted in green

Tap the green highlighted day to show the individual recordings in that day

Tap the desired time to play the video Tap the symbol "X" to delete the video, tap the „X“ after the file symbol to delete all recordings from the selected day.



**[48] System menu**



**[54] Camera Setup**

- **Pairing** - Tap the camera channel number to which a new camera should be paired, within the next 60 seconds press the pairing button [23] on the camera
- **Camera On** - when a camera is added to the system the camera will turn on automatically, this is indicated by a tick symbol. Tap on the camera symbol to deactivate it, this will be indicated by an "X" symbol.
- **Brightness** - Tap the camera symbol to be able to adjust the brightness between -2 and 2. Default brightness is "0".



**[56] Recorder Setup**

- **Motion detection**  
Off - not activated  
Low - motion detection with low sensitivity, detection starts a 2 minute recording  
High - motion detection with high sensitivity, detection starts a 2 minute recording  
*Default: all cameras on "low"*

- **Email Alert**

Email notification activated / deactivated

Enter the requested data before activating this function (Example for Google-Mail: Tick the box at "Use SSL" / SMTP server: smtp.gmail.com / SMTP port: 465 / Username: MaxMustermann@gmail.com(email account to send the mail) / Password: Your password for the email account / Receiver: enter the email address to which the message should be sent). When the function is activated and motion is detected (motion detection must also be activated) then the receiving Email address will be notified with a message containing camera number and time.

- **Schedule Record** - Select the camera(s), the start and stop times, and the date for the recording (AM: 0.00-12.00 / PM: 12.00- 24.00 - start and stop must be within the same day). Up to five scheduled recordings can be set (right hand column 1-5); *Default: no scheduled recording*



### [58] Network Setup

- **Internet Setup** - do not change the DHCP setting (this makes the automatic connection with your home network possible)
- **Security code** - the code can be changed from the default 123456
- **Network Information** - the DID (Device Identification Number) is listed here, this is required for setting up the internet function



### [53] Alarm Setup (Melody setting for Alarm clock and Timer)

- **Period** - Select the duration of the melody
  - **Melody** - Select the desired melody
- (The times should be set in the submenu/Time/Clock Alarm)



### [55] System Setup



#### [60] Power Saving

Power Saving On (Enable) or Off (Disable)

When power saving is enabled, the screen will switch to black after 2 minutes after the last use. To show the screen again tap the On/Off button [8]. During Motion detection or Scheduled Recording the screen will automatically switch on.

*Default: disabled*



#### [62] Screen Auto-lock

Auto-lock enabled/disabled

30 seconds after the last use all the touch screen tabs will be removed from the screen, the camera image remains. To reenale the touch screen, tap the On/off button [8]

*Default: disabled*



#### [64] Time Menu

- **Clock Alarm** - 5 Wake-up times can be set and activated (tick) or deactivated (X)

*Default: no times set*

- **Time Setting** - Set the real time and date
- **Timer**- After the set duration (maximum 59 minutes and 59 seconds) the melody will sound (AM: 0.00-12.00 / PM: 12.00-24.00)



#### [59] Format Storage / Select Overwrite function

The SD card can be manually formatted in which case all recorded data will be deleted, or the Overwrite function can be selected. This activates a ring memory, so that when the SD card is full the oldest data will be automatically overwritten.



#### [61] System Upgrade

In case of any new firmware, this will be found in "www.indexa.de" in Download section

- Remove the SD card from the monitor.
- Load the new firmware-software from your PC to the SD card.
- Insert the SD card into the monitor.
- Start the "System-Upgrade"

The version number of the firmware in the monitor can be found in Network settings [58] / Network Information.



### [57] Quick Tips for following subjects:

Installation and service range / How to set up motion detection / Instant Record / View recorded video / Storage and delete / Connect to internet / Remote viewing access / PTZ operation / How to pair a new camera / Power Save mode



### [63] Default - Reset and menu language selection

After selecting the language the monitor will switch off automatically. Switch on the monitor (button x) and follow the instructions on the screen. The default settings are reactivated.

## 13. Notes about the recording function

- Pre-Alarm video is recorded - this means that in each motion detection recording the triggering motion appears a few seconds into the video.
- Audio can be recorded only in Full screen mode (only one camera is activated - see Camera Setup [54] "Camera On")
- The capacity status of the SD card is shown on the screen [33]. When the card is full a message "storage full" will appear on the screen, no more recordings can be made. In this case replace the SD card or reformat the card to delete the recordings ("Format Storage" - see chapter 12 : [59]).
- The recorded video can be viewed on the monitor and also through a PC using an SD card reader and a suitable player, eg. Quicktime.

## 14. Using the App

### Notes:

#### ○ To view using Internet

1. the monitor must be placed in the docking station
2. the router, with which the docking station is connected with the network cable [14], must be connected with the internet.

#### To view using Intranet (router / switch is not necessarily connected to the internet):

1. the monitor must be placed in the docking station
  2. the docking station must be connected via the network cable [14] to a WiFi- router/switch
  3. the tablet / smartphone must have WiFi connection to the home network
- The Device ID must be entered in the App on the smartphone /tablet, this can be found on the label under the monitor stand [7] and also in the menu under "Network Setup [58] / Network Information" (remove the monitor temporarily from the docking station).
  - The switching between cameras and the speed of the video will be slower (depending on the quality of internet connection).

### Initial use of the App

- Download the App „OMGuard“ (see QR code on title page) free of charge to your smartphone or tablet (iPad /iPhone: iOS 5 or higher; Android smartphone/Tablet v2.3x or higher).
- Launch the App „OMGuard“.
- Tap the button "Press to add new system".
- The System Information will be displayed (see Fig. Da). Enter a name for your system in the „System Name“ field [65].
- Enter the DID code (from the label on the monitor) in the „DID“ field. Alternatively tap „Search“ [69] and if the DID code appears tap on this number (iOS: also tap „JOIN“) and it will be transferred to the „DID“ field.

- Enter the current security password into the „security code“ field (default password is 123456 – see Chapter 12, menu overview: Security code).
- Confirm with „Save“ [71] (Android: and again with „Yes“).
- Confirm with „OK“.

The main side (see Fig. Db) is displayed. Top left the name of the system [72] and „connected“ [73] will appear.

If no connection is available („Disconnect“ appears), then tap on „Refresh“ [79].

### Activate PIN / Message upon motion detection / Information

- Tap „i“ [80 - information].
- In order to increase the access security of your system you can activate the request for a PIN code to launch the App after each time your smartphone / tablet is powered up:
  - Tap „Setup PIN Lock“.
  - Enter the chosen PIN two times and a tick by "Enable lock when starting".

Note: without the valid PIN it is not possible to connect to the camera after switching on your mobile device. Note your PIN and keep in a safe place. If you forget the PIN the App must be deleted and then reinstalled and the required cameras set up fresh.

- In order to send a message upon motion detection, to smartphones / tablets which are connected to the monitor via the App, tick the field „Notify enable“ and confirm with „OK“. This is required for Android devices. For iOS the function must be set as follows:
  - Start the setting on the Home side of your iOS device.
  - Select "Notifications".
  - Scroll down to the "OMGuard" App and select this.
  - Set the buttons to "ON" (function activated).

### Notes:

- It can take up to 2 hours before this iOS function is activated by the provider.
- There may be a delay in receiving a message dependent on the messaging service of the provider.
- Tap „About“ to check information about the App. To close this side tap „OK“.
- To return to the main side tap „i“ [80] or „Close“.

### Add further sets

- Tap [77] to enter "System Information" (see Fig. Da), you can add a total of 6 sets per smartphone / tablet. Proceed as per section "Initial use of the App". The systems will be displayed in order and can be viewed by scrolling.

## Live view side (see Fig. Dc)

- Tap the frozen camera picture on the main side. The live view from camera 1 is displayed on the lower half of the screen (assuming the camera is connected). To view a larger image turn the device 90°.
- Select using [81] the camera 1 to 4 which you wish to view.
- To close the live image tap on „Back“ [86].

## Snapshot / manual record

- To make a snapshot of the live image, tap „Snapshot“ [84]. The snapshot will be stored on the smartphone / tablet.
- To manually start a 2 minute recording tap „record“ [85], „Record“ [83] appears on the Live view. The recording will be made onto the SD card in the monitor.

## Operation

- Tap on „Operation“ [78] on the start side, to access the following operation functions [74/75/76].
- Retap on „Operation“ to leave the operation side.

## Set Email upon motion detection

- Tap „Settings“ [74] to select the camera system information (see fig. Da).
- Tick on “Enable Email Alert” (insert tick [68] or push button to the right) - After motion detection the system sends an Email to the Email address which has been stored in the monitor.
- To save the settings tap „Save“ [71] and confirm with „Yes“ or „OK“.

## Delete system

- To delete the system from the App tap „Delete set“ [83] and confirm with „Yes“. It is not necessary to delete the system in regular use.

## View and delete recordings (see fig. Dd)

- Tap on the “Recordings” [76] to view the recordings from camera 1 on the SD card **within the last hour**.
- Select on field [88] the camera 1 to 4 from which you wish to view the recording.
- To view further recordings tap [90] or „Search“, tap on the chosen time frame. Confirm with „Yes“ for Android devices.
- Tap on the desired file [87] to view the recording. If, due to poor connection, there is no image then wait approx. 1 minute and try to replay the recording again.
- To delete an individual recording using an Android device select: “Delete” [89] and tick against the recording. To delete all recordings tap the symbol with 4 squares. After selecting tap the bin symbol and confirm with “Yes”. For iOS select “Delete All” and confirm with “Yes”, or “Delete One” and then tap the round red symbol in front of the recording and confirm with “Delete”.
- To close the list tap on the back symbol.

## 15. Wireless range

The wireless range is dependent on many factors. In an ideal location and by free line of sight (between both antennas) a range of up to 150 m is possible, within buildings this is reduced to maybe 20 m.

The range cannot be guaranteed as it is dependent on the local conditions.

A reduction of the range will be caused by:

- Walls and Floors, in particular those of metal or with metal reinforcement
- Coated windows (eg. those with Insulating glass), radiators, mirrors and other metal surfaces
- Electrical cables and electrical products (eg. Those containing electrical motors, microwave ovens)
- Devices using the same or similar frequency eg. WLAN-systems)

If the camera is mounted for example on an outside wall, it is possible to improve the wireless reception by locating the antenna at a distance from the camera, for example on the inside of the wall. An antenna extension cable is available as optional accessory (see chapter 17).

## 16. Maintenance and cleaning

- The products are maintenance-free: do not open the housings
- Check the safety and function regularly
- Remove the mains adapters from the mains sockets before cleaning
- Use a soft, slightly moist cloth or brush to clean the surfaces

## 17. Optional Accessoires

- Additional camera DF300K with accessoires. Art. Nr. 27269
- Antenna extension cable for camera with wallbracket  
RG142SMA-2M, length 2 m, absorption 1,6 dB, Art. Nr. 27243  
RG142SMA-4M, length 4 m, absorption 3,2 dB, Art. Nr. 27244

## 18. Disposal



Packaging material or electrical products must not be disposed of as household waste. Use your recycling system. Details are available from your local authority.

## 19. Declaration of conformity



Indexa GmbH, Paul-Böhringer-Str. 3, D- 74229 Oedheim declares that this product DF300 Set complies with the basic requirements and the other relevant regulations of Directive 1999/5/EC. Conformity has been demonstrated. The complete declaration of conformity can be read at: [www.pentatech.de](http://www.pentatech.de).

## 20. Warranty

In addition to the statutory guarantee from the vendor, the manufacturer warrants this product for 2 years from date of purchase (proof from receipt) according to following conditions. This warranty does not affect your legal rights.

The warranty covers use of the product in normal conditions in private households. It only covers manufacturing defects and is limited to the replacement or repair of the faulty components. It does not include wear and tear, or batteries.

The warranty applies only when the product is used according to the operating instructions. It does not cover damage arising from misuse, improper handling, application of force, dust, dirt, water or other environmental factors, or from incorrect voltage from batteries or power supply.

The warranty is void when the product has been repaired or tampered by

unauthorised persons and when it has been used with components which are not specified by the manufacturer.

In case of a warranty claim please contact the vendor for details of how to proceed and how to return the product if necessary. Only carriage paid authorised returns will be accepted. Repairs can only be accepted when accompanied by a full description of the fault. After the warranty period has expired repairs will be charged and are not always possible. Warranty claims do

not extend the warranty period and the warranty for replacement parts expires with the warranty for the product.

Unless there is a statutory obligation, the manufacturer is not responsible for further claims, including personal or material damages, arising from the use of the product or from nonfunction or malfunction of the product.

Indexa GmbH, Paul-Böhringer-Str. 3, 74229 Oedheim, Germany  
www.pentatech.de

## 21. Trouble shooting

Fault	Cause	Remedy	
The camera image does not appear on the screen	In full screen mode: Incorrect channel selected	Select the desired camera	
	Camera not powered	Check that the Power LED [16] on the corresponding camera lights. If not, check the mains adapter and cable connection.	
	The camera and monitor are not paired	Pair camera and monitor	
	The camera is out of range		Use an antenna extension cable (see chapter 17)
			Reduce the distance between camera and receiver
	Objects are preventing wireless connection	Remove large objects or change the location of camera and/or receiver	
	Antenne not firmly attached or both are not parallel to each other	Connect the antenna [28] tightly and position both antennas parallel to each other, eg. both vertical	
Camera channel not activated	Activate the desired camera channel (see Chapter 12. see [54]*)		
Unstable wireless reception	Monitor and camera too far apart	Reduce the distance between camera and monitor	
	Antennas not parallel	Position of antennas parallel to each other	
	Wireless connection is blocked	Remove objects, in particular metallic objects and/or change the location of camera and/or monitor	
	Interference with wireless signal	Check that there are no interference sources near camera and receiver eg WLAN Router, electrical products, Microwave ovens	
Monitor picture switches of automatically	Battery is discharged	Connect mains adapter	
	Power safe mode is selected	Press on/off button [8] or turn off the Power safe mode (see 12.[60])	
In scan mode certain camera signals are not shown	Camera channel has not been selected or have no connection	See the first two faults above	
Flickering picture	Strong lightsource shining into the camera lens	Move the camera to another location	
Picture is too bright	Overexposure due to strong light source	Change the direction or location of the camera	
Black line in picture	Mechanical filter is stuck due to incorrect orientation or movement of the camera	Tap the camera lightly, place a hand across the camera front to darken the picture, or interrupt the power supply	
Recording not possible	SD-card not inserted	Insert a readable and unlocked SD card and format this	
	SD-card locked	Unlock the SD-card	
	SD-card full	Format the SD-card (see chapter 12: [59])	
Touchscreen control not possible	Touch screen auto-lock is enabled	Tap the On/off button [8] or disable the Touch screen auto-lock (see chapter 12: [62])	
Undesired video during motion detection	Motion from trees or plants, light or shadow, snow or rain etc.	Reduce the sensitivity of the motion detection or change the position of the camera	

## 1. Introduzione

Leggere attentamente e completamente il presente manuale di istruzioni. Il manuale delle istruzioni fa parte di questo prodotto e contiene indicazioni importanti per la messa in funzione e la manipolazione.

Osservare sempre tutte le indicazioni di sicurezza. In caso di dubbi sull'utilizzo dell'apparecchio, consultare un tecnico specializzato.

Conservare questo manuale con cura e passarlo eventualmente a terzi.

## 2. Utilizzo conforme

Il telecamera di sorveglianza radio set è composto dalla telecamera DF300K con alimentatore, dal monitor DF300M (v2) con alimentatore e dal alloggiamento di espansione DF300D.

Serve per sorvegliare oggetti (ad es. locali, aree di accesso pedonali o automobilistiche) con immagini e suono. Il trasferimento delle immagini e dei suoni al ricevitore avviene senza fili con frequenza di 2,4 GHz.

L'alimentazione elettrica del set avviene mediante gli alimentatori in dotazione, collegati alla corrente di rete a 230 V ~ AC, 50 Hz. Il monitor è dotato di una batteria al litio integrata che viene caricata automaticamente quando il monitor viene posizionato nell'alloggiamento di espansione alimentato con corrente attraverso l'alimentatore. La batteria al litio alimenta il monitor fino a 2 ore.

In caso di illuminazione sufficiente la telecamera trasmette un'immagine a colori. Se l'illuminazione ambientale è troppo debole, si accende automaticamente l'illuminazione a infrarossi integrata. Viene illuminata un'area fino a 20 metri e l'immagine video passa in modalità bianco/nero per ottenere una sensibilità maggiore. Per ottimizzare la qualità dell'immagine per giorno e notte, al momento della commutazione viene sostituito meccanicamente un filtro interno.

Se si desidera un monitoraggio nell'oscurità o con cattive condizioni di illuminazione, si consiglia un'illuminazione supplementare.

Il monitor riesce a ricevere immagini da fino a quattro videocamere senza fili DF300K. I canali possono essere selezionati singolarmente manualmente oppure automaticamente in sequenza mediante una funzione scan. E' possibile osservarle anche contemporaneamente nello schermo suddiviso in quadranti.

La trasmissione radio avviene su base digitale su frequenze alternate (hopping) sincronizzate fra telecamera e monitor. Può ricevere i segnali sincronizzati solo il ricevitore "accoppiato" con la telecamera. È presente una funzione di protezione dall'ascolto.

La telecamera è a prova di intemperie (grado di protezione IP66) e quindi è adatta non solo al controllo di ambienti interni, ma anche per il montaggio ed il controllo in ambienti esterni. L'alimentatore deve comunque essere protetto dall'umidità e dall'acqua.

Il monitor con ricevitore radio può essere controllato da un'interfaccia grafica (touchscreen).

Sul monitor è possibile registrare video e audio su scheda SDHC (fino a 32 GB, non inclusa nella dotazione). La registrazione può essere avviata manualmente, con il timer o automaticamente mediante rilevamento del movimento. A scelta, la memoria circolare può essere attivata in maniera tale che in caso di memoria piena vengano sovrascritti automaticamente i dati meno recenti. L'orologio real time e il calendario integrati servono ad archiviare le registrazioni e per registrazioni a tempo. Sono disponibili anche le funzioni sveglia e timer. Le registrazioni possono essere visualizzate direttamente sul monitor, sul PC o via App.

Se si utilizza il monitor nella docking station e la docking station è collegata tramite il cavo di rete a una rete locale, il sistema può essere utilizzato tramite Smartphone o Tablet, connessi alla rete (disponibile apps per iPhone ed Android, non adatto a smartphone Windows e Blackberry).

Con una connessione internet è possibile via app anche accedere tramite internet (velocità DSL minima necessaria 512 Kbps). L'indirizzo IP non è necessario e non è possibile accedere al browser. Con il rilevamento di movimento è possibile essere avvisati via e-mail.

Il set di controllo è concepito per il funzionamento in ambienti domestici interni. Osservare le norme in riferimento alla videosorveglianza in zone commerciali e pubbliche. Una video-sorveglianza non può sostituire l'obbligo dell'utente all'attenzione, alla prevenzione o alla sorveglianza.

Ogni altro utilizzo o modifica all'apparecchio è da ritenersi non conforme e comporta notevoli pericoli di incidente. Il produttore non risponde per i danni derivanti da utilizzo non conforme o non corretto.

Questo apparecchio non è adatto per persone (compresi i bambini), con limitate facoltà fisiche, sensoriali o psicologiche o senza esperienza e/o senza conoscenza, a meno che non siano seguite da una persona responsabile della loro sicurezza o non ricevano da essa indicazioni su come utilizzare l'apparecchio. I bambini devono essere controllati onde evitare che giochino con l'utensile.

## 3. Dotazione di serie (v. fig. A + B)

- Telecamera DF300K con cavo di alimentazione
- Antenne
- Monitor DF300M (v2)
- Alloggiamento di espansione DF300D
- 2 alimentatori 5V CC
- Cavo di rete 2 m
- Supporto con materiale di fissaggio
- Manuale di istruzioni

## 4. Dotazione

### Monitor DF300M (v. fig. A)

1	Antenna	monitor non risponde)
2	Collegamento per alloggiamento di espansione	6 Fessura per scheda SD
3	Schermo	7 Supporto
4	Attacco alimentatore	8 Tasto on/off
5	Tasto reset (per disattivare, se il	9 Altoparlante

### Alloggiamento di espansione DF300D (v. fig. A)

10	Collegamento per monitor	13 Collegamento alla rete
11	Alimentatore	14 Cavo di rete
12	Attacco alimentatore	

### Telecamera DF300K (v. fig. B)

15	Sensori di oscuramento	24 Attacco alimentatore
16	Potenza LED	25 Dado triangolare
17	Obiettivo	26 Vite di fermo
18	LEDs a infrarossi	27 Supporto
19	LED per i collegamenti	28 Antenna
20	Boccola antenna	29 Tasselli
21	Presa per supporto	30 Alimentatore
22	Microfono	31 Viti
23	Tasto pairing	

### Messaggi dello schermo (vedi fig. C)

#### Schermata A

- 32 Apri menu
- 33 Stato scheda SD (rosso se non è presente alcuna scheda SD, o se la scheda SD è difettosa)



- 34 Indicatore di carica batteria
- 35 Indicatore internet

 Ricerca di collegamento ad internet

 Collegamento ad internet presente

 Collegamento intranet presente

 Indica il telecomando da internet

- 36 Pulsante di registrazione
- 37 Indicatore canale telecamera
- 38 Rilevamento di movimento 
- 39 Registrazione a tempo 
- 40 Indicatore di ricezione

#### Schermata B

- 41 Sottomenu v
- 42 Volume
- 43 Visualizzazione immagine telecamera
- 44 Collegamento internet
- 45 Chiudi menu

#### Schermata C

- 46 Visualizzazione immagine telecamera
- 47 Registrazione immagine telecamera
- 48 Menu impostazioni

#### Schermata D

- 49 Simbolo telecamera "A"
- 50 Simbolo telecamera "1" a "4"
- 51 Tasto home
- 52 Tasto indietro

#### Schermata E

- 53 Impostazione allarme (sveglia)
- 54 Impostazioni telecamera
- 55 Impostazione di sistema
- 56 Impostazioni registrazione
- 57 Info in breve
- 58 Impostazioni rete

#### Schermata F

- 59 Formatta memoria
- 60 Risparmio energetico
- 61 Upgrade di sistema
- 62 Blocco touchscreen automatico
- 63 Lingua menu
- 64 Menu tempo

## 5. Specifiche tecniche

### Dati di sistema

Frequenza radio	2,4 GHz
Modulazione	GFSK
Portata radio (max.)	150 metri con campo libero

### Telecamera DF300K

Tensione di esercizio	5 V $\equiv$ CC (alimentatore)
Assorbimento di corrente	500 mA
Canali	4
Sensore d'immagine	1/4" CMOS
Angolo di immagine telecamera:	ca. 63° orizzontale
Sensibilità alla luce	1 Lux (senza IR-LED)
Sensori di oscuramento	1-8 Lux
Illuminazione	25 LED a infrarossi
Filtro infrarossi	sostituzione automatica
L'immagine al buio	fino a 20 m
Microfono	Integrato
Zipo di protezione	IP 66
Dimensioni senza antenna (mm)	123 x Ø 60
Temperatura di esercizio	da -10° C a +40° C

### Monitor DF300M

Tensione di esercizio	5 V $\equiv$ CC (alimentatore)
Assorbimento di corrente	800 mA
Batteria al litio	3,7 V, 1800 mA
Calo nelle prestazioni della batteria	info su 20% dopo 300 cicli di carica
Frequenza di trasmissione:	2400 - 2483 MHz
Schermo	7" (= 17,5 cm) LCD tattile
Schermo Risoluzione (Pixel)	800 x 480
	Visualizzazione di un'immagine: 480 x 272
	Visualizzazione immagine quad: 320 x 240
Frequenza di quadro	max. 25 BpS
Formato di registrazione	H.264
Strumento di registrazione	Scheda SDHC (max. 32 GB, 32 GB raccomandato)
Capacità di memoria massima in ore	6 (con scheda SD da 2 GB) / 26 (da 8 GB) / 52 (da 16 GB) / 104 (da 32 GB)
Altoparlante	Integrato
Zipo di protezione	IP 20
Dimensioni (mm)	183 x 128 x 27
Temperatura di esercizio	da $\pm$ 0° C a +40° C

### Alloggiamento di espansione DF300D

Tensione di esercizio	5 V $\equiv$ CC (alimentatore)
Assorbimento di corrente	800 mA
Collegamento alla rete	RJ-45
Dimensioni (mm)	210 x 85 x 61

### Alimentatori

Tensione di esercizio	230 V $\sim$ 50 Hz
Tensione di uscita	5 V $\equiv$ CC, 1,0 A

## 6. Avvertenze di sicurezza

Le seguenti istruzioni servono per la sicurezza e la soddisfazione dell'utente nell'utilizzo dell'apparecchio. Ricordare sempre che l'inosservanza delle istruzioni comporta pericoli di gravi incidenti.

**⚠ Pericolo!** In caso di inosservanza di questa indicazione, pericolo per vita e salute.

- Non lasciare bambini incustoditi con l'apparecchio, il materiale d'imballo o la minuteria! Rischio di soffocamento!
- Nei lavori di perforazione e fissaggio, fare attenzione a non danneggiare condutture di gas, corrente, acqua o telecomunicazioni! Pericolo di vita e di lesioni!
- Maneggiare le condutture con attenzione! Posarle in modo che non possano subire danni e non ci sia pericolo di inciamparvi. Non tirare i cavi su bordi affilati, e non schiacciarli e bloccarli in altro modo. Pericolo di vita e di lesioni!
- Sorvegliando i bambini, fare attenzione che la telecamera e il cavo siano fuori dalla loro portata. Pericolo di vita e di lesioni!
- Eviti che la memoria video e l'alimentatore vengano a contatto con l'umidità e non immergere mai gli apparecchi in acqua! Pericolo di vita!
- Fare funzionare gli apparecchi solo con gli alimentatori in dotazione. Assicurarsi che prima del collegamento alla rete dell'alimentatore, la corrente di rete sia, secondo le prescrizioni, di 230 V ~, 50 Hz e che sia presente un fusibile a norma.

**⚠ Attenzione!** In caso di inosservanza di questa indicazione, pericolo di danni materiali.

- Non collocare gli apparecchi nelle vicinanze di fuoco, calore o ad alte temperature continue!
- Proteggere gli apparecchi da sollecitazioni meccaniche eccessive e scossoni!
- Proteggere gli apparecchi dai forti campi magnetici o elettrici!
- Utilizzare gli apparecchi solo con le parti originali fornite o gli accessori originali!
- Prima del montaggio e della messa in esercizio, controllare che la fornitura non presenti danni e che sia completa!
- Se l'apparecchio non viene utilizzato per molto tempo, estrarre la spina dalla presa elettrica.
- Non collegare un apparecchio danneggiato (ad es. per danni da trasporto). In caso di dubbio, chiedere al servizio clienti. Riparazioni ed interventi sugli apparecchi possono essere svolti solo da personale specializzato.

## 7. Posizionamento degli apparecchi

Prima di montare la telecamera, studiare il luogo di montaggio. Provare se in questo luogo la telecamera funziona correttamente e controllare la trasmissione radio. Osservare i seguenti punti:

- La telecamera deve essere montata in modo che la luce diretta o i raggi del sole colpiscano direttamente l'obiettivo perché ciò potrebbe compromettere l'immagine. Tenere conto che la posizione del sole non è costante. Controllare preferibilmente prima del montaggio l'immagine della telecamera. A tale scopo mettere in funzione l'apparecchio e tenere la

telecamera nella posizione desiderata. Se necessario, modificare la posizione della telecamera, fino a quando l'inquadratura non è ottimale.

- Selezionare la distanza fra telecamera o oggetti secondo il riconoscimento dettagli desiderato.
- La telecamera possiede un'illuminazione ad infrarossi per le zone vicine. Questa viene attivata da sensori di oscuramento. Attraverso un'illuminazione ulteriore dell'ambiente di notte è possibile migliorare la qualità dell'immagine della telecamera.
- Tenere presente che il luogo di montaggio della telecamera e del monitor dovrebbe essere esente da polvere e vibrazioni e che dovrebbe esservi una buona ventilazione.
- Fare attenzione che nelle vicinanze non vi sia una presa di rete.
- Se la telecamera deve essere montata all'esterno, il luogo di montaggio dovrebbe essere protetto dalla pioggia diretta. L'alimentatore dovrebbe trovarsi in ambiente interno. I collegamenti dell'alimentatore devono essere protetti in modo che non vi possa penetrare umidità.
- Tenere presente che vi sia un passaggio adeguato per il cavo di alimentazione.
- Non orientare la telecamera per la ripresa notturna verso l'esterno dal vetro di una finestra, poiché l'immagine verrà disturbata dal riflesso della luce ad infrarossi.
- Se si desidera avviare le riprese automatiche mediante rilevamento di movimento, accertarsi che sull'immagine della telecamera non risulti alcun movimento dello sfondo, come ad es. alberi con i rami che si muovono nel vento.
- La portata massima della trasmissione radio è di circa 100 m (in caso di condizioni ottimali fino a 150 m) con contatto visivo fra telecamera e monitor. Negli edifici, la portata viene ridotta notevolmente dalle pareti (in particolare quelle di cemento) e dai soffitti, (circa 20 m). Le superfici di lamiera, ad es. frigorifero, ripiani in lamiera e specchi schermano la trasmissione radio.
- La trasmissione radio può essere compromessa da forti campi elettromagnetici e altre apparecchiature radio. Tenere conto che vi deve essere una sufficiente distanza con: forni a microonde, radiotelefoni, cellulari, apparecchi radio nella gamma 2,4 GHz, motori elettrici e linee dell'alta tensione.
- Il monitor deve essere montato su una superficie piana e solida, possibilmente a 1 metro dal suolo (condizioni di ricezione migliori) nell'alloggiamento di espansione, o in modalità a batteria con espositore aperto

### Nota:

Se la schermata presenta una riga verticale nera, battere leggermente sull'alloggiamento, oppure oscurare brevemente con la mano la parte anteriore della telecamera, o staccare brevemente la telecamera dalla corrente di rete. La riga è causata da un arresto del meccanismo orientabile dovuto a un orientamento errato o a uno spostamento della telecamera.



## 8. Montaggio e collegamento della telecamera

La telecamera è adatta al montaggio a parete oppure su un soffitto (v. fig. B: I + II).

- Per il montaggio a parete o su soffitto fissi il supporto [27] della telecamera con l'aiuto delle viti fornite [31] e dei tasselli [29] sul posto desiderato.
- Avvitare la filettatura del sostegno [21] nel supporto.
- Orientare la telecamera e avvitare la vite di fissaggio laterale sul supporto del dado triangolare [25] e la vite di bloccaggio [26].
- Avvitare l'antenna [28] sulla boccola [20].
- Ruotare la con delicatezza in posizione verticale.
- Collegare il connettore della bassa tensione dell'alimentatore [30] alla presa della tensione di esercizio [24] della telecamera.
- Inserire l'alimentatore in una presa di rete.
- Il LED POWER [16] si accende.

## 9. Collegamento dell'alloggiamento di espansione / del monitor

### Fissare (nessun collegamento internet ed intranet possibile)

- Collegare la spina di bassa tensione dell'alimentatore [11] al collegamento dell'alimentatore [4] del monitor.
- Inserire l'alimentatore in una presa di rete opportuna.
- Ruotare l'antenna [1] verticalmente verso l'alto.

### Inserimento nell'alloggiamento di espansione (necessario per il collegamento internet e intranet e per l'uso della batteria integrata nel monitor)

- Collegare la spina di bassa tensione dell'alimentatore [11] al collegamento dell'alimentatore [12] dell'alloggiamento di espansione.
- Inserire l'alimentatore in una presa di rete opportuna.
- Ruotare l'antenna [1] verticalmente verso l'alto.
- Inserire il monitor nell'alloggiamento di espansione.
- Collegare il cavo di rete [14] alla rete (router).
- Collegare il cavo di rete al collegamento per la rete [13] all'alloggiamento di espansione.

## 10. Messa in funzione

- Dopo il collegamento dell'alimentazione di corrente, il sistema è in funzione.
- Per poter salvare le immagini, inserire una scheda SD leggibile e sbloccata (SDHC, si raccomandano schede di marca di max. 32 GB) nella fessura [6]. Se la scheda non è formattata, formattarla prima della prima registrazione (vedi capitolo 12: Panoramica menu "Formatta memoria").
- Premere il tasto on/off [8] sul monitor fino a quando non si accende la schermata.
- La lingua del menu impostata in fabbrica è il tedesco. Per modificare la lingua, procedere come segue:
  - Cliccare sulla barra [32].
  - Cliccare sul simbolo del sottomenu "i" [41].
  - Cliccare sul simbolo di impostazione [48].
  - Cliccare su "Systemeinst." [55].

- Cliccare su "Standard" [63].
- Selezionare la lingua desiderata. Il monitor si spegne automaticamente. Riaccenderlo premendo il tasto [8].
- Seguire le istruzioni sullo schermo.
- La ricarica della batteria al litio integrata inizia automaticamente dopo l'inserimento nell'alloggiamento di espansione. Lasciare che la batteria si carichi completamente prima di estrarre il monitor dall'alloggiamento di espansione e prestare attenzione all'indicatore di carica della batteria [34]. La batteria completamente carica garantisce circa 2 ore di funzionamento.
- Per spegnere il monitor, tenere premuto il tasto on/off [8] fino a quando lo schermo si spegne.

## 11. Funzioni di base

### 11.1 Collegamento radio

Il ricevitore può ricevere fino a 4 telecamere radio. Di fabbrica, la telecamera è impostata sul canale 1 (v. indicatore canale [37]).

Se si stabilisce un collegamento tra telecamera e monitor, il LED di collegamento [19] sulla telecamera si illumina e sullo schermo l'indicatore di ricezione [40] indica con max. quattro barre la qualità di ricezione.

### 11.2 Blocco manuale del touchscreen

Premendo una volta il tasto on/off [8] è possibile attivare/disattivare tutti i campi di comando del touchscreen sullo schermo, mentre l'immagine della telecamera resta ancora visibile.

### 11.3 Scelta del canale

Toccando un riquadro della telecamera si accede alla visualizzazione dell'immagine intera, oppure si torna alla visualizzazione quad.

### 11.4 Registrazione manuale

- Premere
  - in caso di utilizzo di una telecamera in modalità immagine intera, sono disattivati gli altri 3 canali della telecamera (vedere Impostazioni della telecamera [54] "Camera On" / con registrazione audio) oppure
  - in caso di utilizzo di più telecamere in modalità quad, più di un canale di telecamera è inserito (senza registrazione audio)il simbolo di registrazione [36], la registrazione inizia e il simbolo di registrazione lampeggia.
- Premere di nuovo il simbolo di registrazione per terminare la registrazione. Altrimenti la ripresa durerà al massimo 2 minuti circa.

## 12. Menu

- Aprire il menu cliccando sulla barra [32].
- Premendo la barra che compare a destra [45] si esce dal menu.
- Dal sottomenu si può:
  - premendo il tasto Home [51] si esce completamente dal menu.
  - premendo il tasto indietro [52] si torna al livello precedente del menu

### Avvertenza:

Se il monitor è collegato ad internet e si trova nell'alloggiamento di espansione, non è possibile aprire il sottomenu. Per entrare nel sottomenu, ad es. per leggere il numero identificativo dell'apparecchio (DID) o la password, rimuovere il monitor dall'alloggiamento di espansione (il DID si trova anche su un'etichetta sotto all'espositore [7])



[44] **Stabilire una connessione internet ("Connesso a Internet." - possibile solo dopo il collegamento alla rete), oppure non stabilire la connessione ("Solo caricabatteria? No Internet" - in tal caso è eventualmente possibile accedere alle immagini della telecamera via WLAN locale)**



[43] **Selezione visualizzazione immagini telecamera**

- **SCAN** - modalità scan (tutti e 4 i canali della telecamera vengono visualizzati uno dopo l'altro, ad intervalli di circa 5 secondi, in modalità schermo intero)
- **QUAD** - Modalità Quad (tutti e 4 i canali della telecamera vengono visualizzati contemporaneamente sullo schermo)
- **Cam1 / Cam2 / Cam3 / Cam4** - Il canale telecamera 1, 2, 3 o 4 viene visualizzato in modalità a schermo intero.



[42] **Volume - Regolare il volume allarme e schermo del monitor** (audio del monitor udibile solo in modalità a schermo intero)  
*Impostazioni di fabbrica: 6 barre / 6 barre*



[41] **Sottomenu**



[46] **Per tornare alla visualizzazione dell'immagine della telecamera**



[47] **Registrazioni salvate della telecamera** ("Elenco registrazioni")

- **Il simbolo della telecamera "A"** [49] indica le registrazioni salvate di tutte le telecamere per il mese selezionato
- **Il simbolo della telecamera da "1" a "4"** [50] indica le registrazioni salvate della telecamera corrispondente per il mese selezionato

Le registrazioni salvate vengono indicate da un giorno evidenziato di colore verde

Cliccando sul giorno verde si accede alla schermata delle registrazioni dei giorni salvate

Cliccando su una registrazione si accede alla modalità di riproduzione

Cliccando su "X" dietro alla registrazione corrispondente nell'elenco, si elimina la registrazione, cliccando su "X" dietro il simbolo della cartella, si cancellano tutte le registrazioni del giorno selezionato



[48] **Menu di impostazione**



[54] **Impostazioni della telecamera**

- **Pairing**- Cliccare sul canale della telecamera che si desidera accoppiare entro i 60 secondi indicati si ha tempo di premere il tasto di pairing [23] sulla telecamera.
- **Camera On** - Un simbolo di spunta indica che viene visualizzata l'immagine della telecamera accoppiata, una "X" indica che non viene visualizzata  
*Impostazioni di fabbrica: vengono visualizzate tutte*
- **Luminosità** - Selezionare il canale della telecamera la cui luminosità dell'immagine può essere impostata tra -2 e +2 - *Impostazione di fabbrica: tutti su "0"*



[56] **Impostazioni di registrazione**

- **Rilevamento di movimento**

Off - Nessun rilevamento di movimento attivato / Basso - Rilevamento di movimento a scarsa sensibilità, al momento del riconoscimento parte una registrazione di 2 minuti / Alto - Rilevamento di movimento con elevata sensibilità, al momento del riconoscimento parte una registrazione di 2 minuti  
*Impostazione di fabbrica: tutti su "Basso"*

- **Email Alert** ("googlemail" raccomandato) : Invio e-mail attivo (inserito) / disattivato (spento)

Inserire i dati richiesti prima di attivare la funzione (Esempio di Google Mail: Mettere un segno di spunta a "Use SSL" / SMTP server: smtp.gmail.com / SMTP port: 465 / Username: MaxMustermann@gmail.com (account email per l'invio della posta elettronica) Password: Password per l'account email / Receiver: immettere un'indirizzo email a cui inviare le notifiche). Se la funzione è attivata e il monitor riconosce un movimento (il rilevamento di movimento deve essere inserito), il destinatario inserito riceve per e-mail un'informazione relativa a quando e su quale telecamera sia stato rilevato un movimento.

- **Registrazione programmata** - registrazione a tempo

Selezionare la/le telecamera/e, l'orario di inizio ("Start"), l'orario di fine ("Stop") e la data della registrazione (AM: ore 0-12 / PM: ore 12-24 - Orario di inizio e fine devono essere dello stesso giorno). Si possono salvare fino a cinque registrazioni a tempo (colonna destra da 1 a 5).

*Impostazioni di fabbrica: nessuna registrazione a tempo salvata*



### [58] Impostazioni di rete

- **Impostazione internet** - Non modificare l'impostazione DHCP (ciò consente il collegamento automatico del monitor alla rete esistente)
- **Codice sicurezza** - Qui è possibile modificare il codice di sicurezza  
*Impostazione di fabbrica: 123456*
- **Informazioni di rete** - Qui si trovano tra gli altri anche i DID (numeri identificativi degli apparecchi) per l'utilizzo della funzione internet



### [53] Impostazione sveglia (imposta tonalità allarme timer)

- **Durata** - La durata dell'allarme è selezionabile (2s/ 10s/ 30s/ Nessuna (funzione disattivata))  
*Impostazioni di fabbrica: 10 s*
- **Tono** - 3 melodie a scelta - *Impostazioni di fabbrica: Melodia 1*  
(Allarme o sveglia e conto alla rovescia vengono impostati in "Impostazioni di sistema/Imposta ora/allarme")



### [55] Impostazione di sistema



#### [60] Risparmio energetico

Risparmio attivo (acceso) / disattivato (spento)

Se il risparmio energetico è inserito, il messaggio sullo schermo si spegne automaticamente dopo circa 2 minuti senza comando. Per riaccendere lo schermo, premere il tasto on/off [8]. In caso di rilevamento di movimento o in caso di registrazione a tempo, lo schermo si riaccende automaticamente. - *Impostazioni di fabbrica: disattivato*



#### [62] Blocco schermo / Touchscreen

Blocco attivo (acceso) / disattivo (spento)

Dopo circa 30 secondi senza comandi, tutti i campi di comando del touchscreen spariscono, ma la visualizzazione dell'immagine della telecamera resta visibile. Per sbloccare, premere una volta il tasto on/off [8]. - *Impostazioni di fabbrica: disattivato*



#### [64] Menu Ora

- **Sveglia** - Si possono salvare 5 orari di sveglia per attivarli ("spunta") o disattivarli ("X")  
*Impostazioni di fabbrica: nessun orario di sveglia salvato*
- **Impostazione ora** - Si può impostare l'ora e la data del monitor
- **Timer** - Conto alla rovescia; si possono impostare massimo 59 minuti e 59 secondi  
AM: ore 0-12 / PM: ore 12-24



#### [59] Formato salvataggio / Attivare la memoria circolare

Qui si può "formattare" manualmente la scheda SD, tuttavia vengono cancellate tutte quelle salvate, oppure si può selezionare "Sovrascrivi", cioè la memoria circolare è attivata, e in caso di memoria piena si eliminano automaticamente i dati meno recenti.



#### [61] Aggiornamento sistema

Quando è disponibile un nuovo software della ditta, lo si trova su "www.indexa.de" nell'area download.

- Estrarre la scheda SD dal monitor.
- Caricare il software più recente della ditta sulla scheda SD.
- Inserire di nuovo la scheda SD nel monitor.
- Avviare il "System Upgrade".

L'indicazione della versione del software presente nel monitor si trova nelle impostazioni di rete [58]/ informazioni di rete



#### [63] Default - Reset e selezionare la lingua del menu

Dopo la selezione della lingua, il monitor si spegne automaticamente. Riaccenderlo e seguire le istruzioni sullo schermo. - *Le impostazioni di fabbrica sono ora reimpostate.*



### [57] Consigli sui seguenti temi:

Installazione e potenza / Attivazione del rilevamento di movimento / Registrazione immediata / Visualizza video registrato / Salvare ed eliminare / Collega ad internet / Accesso remoto allo schermo / Modalità PTZ / Nuova telecamera / modalità sospensione

## 13. Istruzioni sulla funzione di memorizzazione

- Le immagini di "preallarme" vengono salvate, vale a dire che ad ogni registrazione il movimento azionante è visibile solo dopo un paio di secondi.
- L'audio viene registrato solo in modalità ad immagine intera (solo un canale di telecamera è acceso - vedere Impostazioni della telecamera [54] "Camera On").
- L'allocazione della scheda SD viene visualizzata sullo schermo [33]. Se la scheda di memoria è piena, sullo schermo viene visualizzato il messaggio "Memoria piena". Non è possibile salvare altre registrazioni. Sostituire la scheda SD con una scheda nuova formattata, oppure eliminare le registrazioni con "Formato salvataggio" [59] (vedi capitolo 12).
- In alternativa alla visualizzazione delle registrazioni sul monitor, è possibile estrarre la scheda SD e visualizzarle sul PC (a tale scopo occorre un opportuno programma di visualizzazione video, come ad es. Quicktime-Player).

## 14. Accesso tramite app

### Istruzioni:

- Per accedere ad internet sul monitor
  1. il monitor deve essere inserito nell'alloggiamento di espansione
  2. il router a cui è collegato l'alloggiamento di espansione mediante il cavo di rete [14] deve essere collegato ad internet.

Per poter accedere al monitor via intranet (il router/switch non è collegato ad internet)

  1. il monitor deve essere inserito nell'alloggiamento di espansione
  2. l'alloggiamento di espansione deve essere collegato mediante il cavo di rete [14] ad un router / switch WLAN.
  3. il tablet / smartphone deve essere collegato alla WLAN di intranet
- I numeri identificativi del dispositivo (DID) per l'inserimento nel proprio smartphone o tablet si trovano sia sull'etichetta sotto all'espositore [7] che nel menu alla voce "Impostazioni di rete [58] / informazioni di rete" (estrarre il monitor dall'alloggiamento di espansione per breve tempo).
- Il cambio dei canali della telecamera e i movimenti sull'immagine vengono visualizzati in ritardo (a seconda della qualità del collegamento internet).

### Avviso:

- Come con qualsiasi tablet / smartphone, l'utilizzo di una connessione internet può comportare notevoli costi. Pertanto si raccomanda di stipulare un contratto adeguato con tariffa flat.

### Primo utilizzo dell'App

- Scaricare dall'App Store o dal Play Store l'App gratuita "OMGuard" sul proprio Tablet o Smartphone (iPad/iPhone: da iOS 5; Android smartphone / Tablet da v2.3x).
- Aprire l'app "OMGuard".
- Premere il campo "Press to add new system".
- Compaiono le informazioni di sistema (v. fig. Da). Sotto "System Name" [65] indicare un nome per il proprio set.
- Nel campo "DID" inserire il numero identificativo dell'apparecchio (v. etichetta sul monitor) o premere "Search" [69]; se il numero identificativo

dell'apparecchio viene visualizzato, premerlo (iOS: premere anche "JOIN") e verrà visualizzato nel campo "DID".

- Sotto "Security Code" [67] indicare l'attuale password dell'apparecchio (impostazione di fabbrica: 123456 - vedi capitolo 12., panoramica menu: codice di sicurezza).
- Confermare con "Save" [71] (Android: premere anche "Yes").
- Confermare quindi con "OK".

Compare la pagina principale (v. fig. Db). In alto a sinistra vi è il nome del set [72] e appare la scritta "Connected" [73].

Se non è presente alcun collegamento, ("Disconnected" compare come indicazione di collegamento), premere "Aggiorna" [79].

### Inserimento PIN / Messaggio in seguito al riconoscimento di movimento / Informazioni sull'app

- Premere "i" [80 - Informazioni].
- In qualsiasi momento si può attivare la richiesta di un codice PIN per aprire l'App dopo l'accensione del proprio Smartphone / Tablet, per aumentare la sicurezza di accesso all'App:
  - Premere "Setup PIN Lock".
  - Inserire due volte il PIN desiderato e spuntare la voce "Enable lock when starting".

Avvertenza: senza il codice PIN corretto non è possibile accedere all'app dopo aver acceso il proprio dispositivo. Annotare pertanto il codice PIN e conservarla in luogo sicuro. In caso di smarrimento della codice PIN, cancellare l'app, scaricarla nuovamente e configurare nuovamente le telecamere desiderate.

- Perché dopo il riconoscimento di un movimento della fotocamera venga inviato un messaggio allo Smartphone / Tablet, collegato al monitor tramite l'App, spuntare la casella "Notify enable" e confermare con "OK". Questa funzione è tuttavia disponibile solo per Android. Per iOS, impostare la funzione come segue:
  - Avviare le impostazioni sulla pagina principale dello schermo del dispositivo iOS.
  - Selezionare "Notifications" (avvisi).
  - Scorrere fino a quando non viene trovata l'app "OMGuard" e selezionarla.
  - Portare l'interruttore in posizione "ON" (funzione attivata).

### Avvertenza:

- possono essere necessarie fino a 2 ore prima che questa funzione venga attivata dal gestore.
- È anche possibile che il servizio di messaggistica del gestore possa far pervenire il messaggio in ritardo.
- Premere "About" per ottenere informazioni sull'app. Per uscire premere "OK".
- Per tornare alla pagina principale premere nuovamente "i" [80] o "Close".

### Registra altri set

- Premendo [77] si apre "Informazioni di sistema" (v.fig. Da), si possono registrare fino a un massimo di sei set in successione sul proprio Smartphone / Tablet. Procedere come descritto su "Primo utilizzo dell'App". Tutti i collegamenti vengono rappresentati in sequenza e sono rintracciabili tramite scroll..

## **Pagina immagini live (v. fig. Dc)**

- Sulla pagina principale premere l'immagine fissa della telecamera. Compare l'immagine live della telecamera 1 nella metà inferiore dello schermo (a condizione che una telecamera sia collegata). Per poter osservare l'immagine live a tutto schermo, ruotare il dispositivo di 90°.
- Con [81] selezionare la telecamera, da 1 a 4, della quale vuole visualizzare l'immagine.
- Per uscire dall'immagine live, premere "Indietro" [86].

## **Disinserimento funzione istantanea / registrazione video manuale**

- Per poter scattare un'istantanea (foto) dell'immagine dal vivo, premere "Istantanea" [84]. La foto viene salvata sullo smartphone/tablet.
- Per avviare una registrazione manuale di 2 minuti, premere "Registrazione manuale" [85], "Registrazione" [83] compare sull'immagine live. La registrazione viene registrata sulla scheda SD nel monitor.

## **Funzioni di comando**

- Nella pagina principale, premere "Comando" [78] per visualizzare gli elementi di comando descritti in seguito [74/75/76].
- Per nascondere gli elementi di comando, premere nuovamente "Comando".

## **Impostare e-mail dopo il rilevamento di movimento**

- Premere "Impostazioni" [75]. In questo modo accederà alle informazioni di sistema (si veda la fig. Da).
- Attivare eventualmente "Enable Email Alert" -(spuntare [68] o spostare l'interruttore verso destra) - dopo un riconoscimento del movimento, la telecamera invia un'e-mail all'indirizzo e-mail precedentemente visualizzato sul monitor.
- Per salvare le modifiche, premere "Save" [71] e confermare con "Yes" o "OK".

## **Annullare un set**

- Per annullare un set, premere "Annulla set" [75] e confermare con "Yes". Per il funzionamento del set, tuttavia, esso deve essere sempre registrato.

## **Visualizzazione / cancellazione delle registrazioni (si veda la fig. Dd)**

- Premere "Riprese" [76], per visualizzare l'elenco delle riprese della telecamera 1 salvate sulla scheda SD nell'ultima ora.
- Con il campo [88] selezionare la telecamera, da 1 a 4, alla quale si vuole accedere.
- Per visualizzare ulteriori registrazioni, premere "Search" o "Ricerca" [90]. Fare clic sul periodo di tempo che interessa (uno dopo l'altro: 1 ora / 6 ore / 12 ore / 24 ore / 1 settimana / 1 mese) e in cui deve essere effettuata la ricerca (Android: confermare con "Yes").
- Premere la registrazione desiderata [87] per guardarla. Se a causa di una cattiva connessione non viene visualizzata alcuna immagine, aspettare circa 1 minuto e riprodurre nuovamente il video.
- Per cancellare le singole registrazioni, per Android premere: "Elaborare" [89] e spuntare la relativa registrazione. Per cancellare tutte le registrazioni, premere il simbolo con i quattro quadrati. Dopo aver eseguito la selezione, premere l'icona del cestino e confermare con "Yes". Per iOS selezionare "Delete All" (cancellare tutte le registrazioni) e confermare con "Yes", oppure selezionare "Delete One" (cancellare una

registrazione), premere il simbolo rosso e tondo prima della registrazione e confermare con "Delete".

- Per uscire dalla lista, per Android premere il simbolo "Indietro" del dispositivo, per iOS premere "Back".

## **15. Portata radio**

La portata della trasmissione radio dipende da diversi fattori. Teoricamente è possibile raggiungere fino a 150 metri (con campo visivo libero fra le due antenne), mentre negli edifici solo 20 metri.

Non è comunque possibile garantire la portata perché le condizioni locali del luogo di montaggio le possono influenzare negativamente.

La portata può essere influenzata negativamente dai seguenti fattori:

- pareti e soffitti, in particolare in cemento armato o metallo.
- Finestre a vetro doppio, caloriferi, specchi, superfici metalliche
- Linee elettriche ed apparecchi elettrici (ad es. motori elettrici, forni a microonde)
- Apparecchi che funzionano sulla stessa frequenza radio (ad es. un sistema WLAN)

Se la telecamera è montata ad es. ad una parete, è possibile spostare l'antenna verso l'interno mediante un cavo di prolunga per antenna disponibile come accessorio opzionale (v. capitolo 17). In questo modo la trasmissione può essere migliorata.

## **16. Manutenzione e pulizia**

- Questi apparecchi sono esenti da manutenzione. Per questo motivo non devono mai essere aperti.
- Controllare regolarmente la sicurezza tecnica ed il funzionamento.
- Prima di pulirli, scollegarli dall'alimentazione elettrica.
- Pulire l'esterno degli apparecchi con un panno morbido, appena inumidito o un pennello.

## **17. Accessori opzionali**

- Camera aggiuntiva DF300K con accessori, Art. Nr. 27269
- Cavo di prolungamento per la camera con supporto parete RG142SA-2M, 2 m, attenuazione, 1,6 dB, Art. Nr. 27243  
RG142SA-4M, 4 m, attenuazione, 3,2 dB, Art. Nr. 27244

## **18. Smaltimento**



Non gettare i materiali di imballo o gli apparecchi obsoleti tra i rifiuti domestici, ma riciclarli. Chiedere al Comune le informazioni sul centro di raccolta o di riciclaggio a cui rivolgersi.

## **19. Dichiarazione di conformità**



Con la presente, INDEXA GmbH, Paul-Böhringer-Str. 3, D - 74229 Oedheim, dichiara che questo prodotto DF300 Set è conforme ai requisiti di base e alle altre specifiche della direttiva 1999/5/EG. La dichiarazione di conformità del presente prodotto è reperibile sul sito [www.pentatech.de](http://www.pentatech.de).

## 20. Garanzia

Oltre alla garanzia di legge, per questo apparecchio il produttore offre all'acquirente, alle condizioni riportate di seguito, una **GARANZIA DI 2 ANNI** dalla data d'acquisto (comprovata dalla ricevuta d'acquisto). Tale termine di garanzia vale solo per il primo acquirente e non è cedibile. Tale garanzia vale solo per l'utilizzo in condizioni abitative normali all'interno di abitazioni private. I diritti sanciti dalla legge non vengono limitati da tale garanzia. La garanzia è valida solo per difetti di materiale e costruzione ed è limitata alla sostituzione o riparazione degli apparecchi difettosi. La prestazione di garanzia è limitata in ogni caso al normale prezzo commerciale dell'apparecchio. La garanzia non vale per le parti soggette a usura, le batterie né le batterie ricaricabili. Tale garanzia vale solo qualora vengano rispettate le istruzioni per l'uso e la manutenzione. Sono esclusi dalla garanzia i danni riconducibili ad abusi, utilizzo inappropriato, agenti esterni, polvere, sporcizia, acqua o, in generale, a condizioni ambientali anomale così come i danni causati da sovratensioni, batterie ricaricabili, batterie o da un'alimentazione di corrente non idonea. Qualora vengano effettuate riparazioni o interventi da parte di persone non autorizzate o qualora

l'apparecchio venga dotato di o utilizzato con parti aggiuntive o accessorie non adatte all'apparecchio, la garanzia decade. Durante il periodo di garanzia informarsi sulle modalità di spedizione di ritorno presso la ditta responsabile della vendita. Le spedizioni di ritorno devono essere ben imballate e devono avvenire franco destinazione. Non si accettano spedizioni non autorizzate o non affrancate. Le riparazioni possono essere eseguite solo quando è inclusa una descrizione dettagliata del difetto. Inoltre vanno rispediti solo sistemi completi. Scaduto il periodo di garanzia, le riparazioni sono a pagamento e non sempre possibili. Le prestazioni di garanzia non implicano né un prolungamento del periodo di garanzia né danno origine a un nuovo periodo di garanzia. Il periodo di garanzia per le parti di ricambio montate termina con il periodo di garanzia generale dell'apparecchio.

Se la legge non prevede un'assunzione di responsabilità cogente, sono escluse ulteriori rivendicazioni, in particolare in relazione a danni subiti da cose o persone durante l'utilizzo o per il mancato funzionamento o il malfunzionamento dell'apparecchio.

Indexa GmbH, Paul-Böhringer-Str. 3, 74229 Oedheim, Germania  
www.pentatech.de

## 21. Ricerca dei guasti

Errore	Possibile causa	Risoluzione
L'immagine della telecamera non compare sullo schermo	In modalità a immagine intera: È impostato il canale sbagliato	Selezionare il canale della telecamera corretto
	La telecamera non è alimentata	Controllare se il LED Power LED [16] della telecamera è acceso. In caso contrario, controllare l'alimentatore e il collegamento del cavo
	Non è stato creato un collegamento.	Accoppiare la telecamera al monitor
	La telecamera è fuori dalla portata.	Ridurre la distanza tra telecamera e ricevitore Utilizzare un cavo di prolunga antenna (consultare capitolo 17.)
	Il collegamento è interrotto da oggetti.	Rimuovere gli oggetti o cambiare la posizione della telecamera e/o del ricevitore.
	L'antenna non è avvitata o non sono parallele l'una con l'altra	Avvitare l'antenna [28] e orientarle in modo che siano parallele, vale a dire verticali.
	L'antenna non è avvitata	Attivare la telecamera corrispondente (v. capitolo 12.: [54] "Camera On")
Ricezione instabile del segnale	Il monitor e la telecamera sono troppo distanti.	Ridurre la distanza tra telecamera e monitor
	Le antenne non sono parallele fra di loro.	Orientare le antenne in modo che siano parallele.
	Il segnale è stato bloccato.	Rimuovere gli oggetti, soprattutto quelli metallici, o cambiare la posizione della telecamera e/o del monitor.
	Il segnale è disturbato.	Assicurarsi che non vi siano fonti di interferenza in prossimità della telecamera o del monitor, come router WLAN, apparecchiature elettriche, forni a microonde.
L'immagine a video si spegne automaticamente	La batteria è scarica	Collegare l'accumulatore
	Modalità di risparmio energetico impostata	Premere il tasto on/off [8] oppure disattivare la modalità di risparmio energetico (v. Capitolo 12.: [60])
Impostando la commutazione automatica, non vengono visualizzate le immagini della telecamera.	Le telecamere non sono state selezionate o non hanno alcun collegamento	Osservare i primi due errori in questa tabella
Immagine tremolante	Presenza di una sorgente luminosa intensa nel campo di rilevamento della telecamera	Spostare la telecamera
Immagine molto chiara	Sovrapposizione data dalla controluce	Modificare l'orientamento o la posizione della telecamera
Riga nera nella schermata	Il meccanismo orientabile si è arrestato a causa dell'errato orientamento della telecamera o per uno spostamento della telecamera.	Battere leggermente sull'alloggiamento della telecamera, oppure oscurare brevemente con la mano la parte anteriore della telecamera, o staccare brevemente la telecamera dalla corrente di rete.
Impossibile registrare	Nessuna scheda SD inserita	Inserire una scheda SD leggibile, sbloccata e formattarla
	Scheda SD bloccata	Sbloccare la scheda SD
	Scheda SD piena	Formattare la scheda SD (v. capitolo 12.: [59])
Comando touchscreen impossibile	Blocco touchscreen attivato	Premere una volta il tasto on/off [8] o disinserire il blocco del touchscreen (v. Capitolo 12.: [62])
In caso di rilevamento del movimento vengono registrate involontariamente delle immagini	Movimento di alberi e piante, rapide variazioni di luci ed ombre, neve o pioggia	Ridurre la sensibilità del rilevamento di movimento, o modificare la posizione della telecamera